

oursson 

bon appétit



*без поворотного
стола*

MD2043G

RU Руководство по эксплуатации

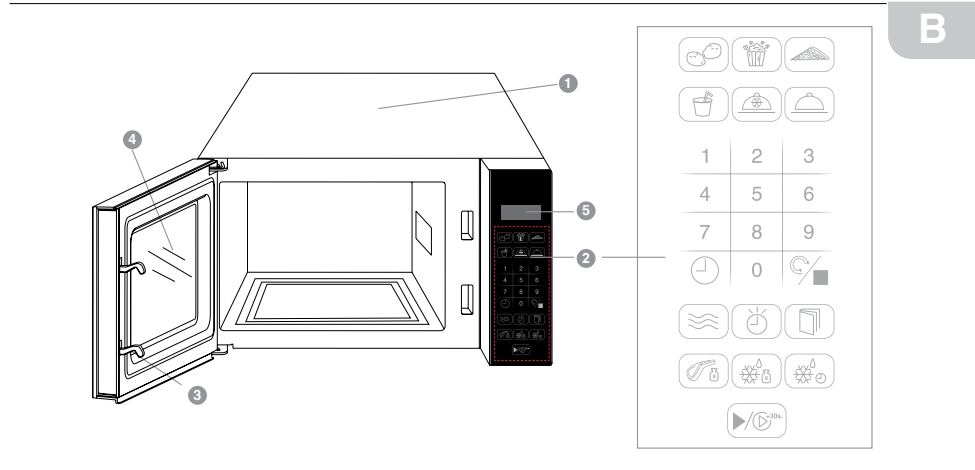
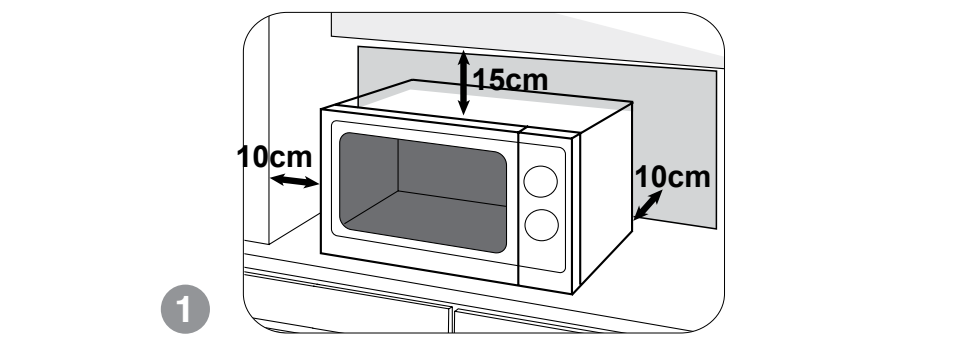
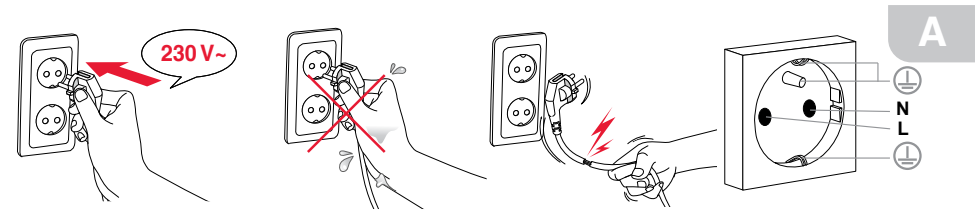

C

	X	X	✓

ИНСТРУКЦИЯ ПО БЕЗОПАСНОСТИ, Рис. А



Символ опасности

Напоминание пользователю о высоком напряжении.



Символ предупреждения

Напоминание пользователю о необходимости проведения всех действий в соответствии с инструкцией.

При использовании электрических приборов следует соблюдать следующие меры предосторожности:

- Используйте прибор согласно данному руководству по эксплуатации.
- Устанавливайте прибор на устойчивую поверхность.
- Используйте только приспособления, входящие в комплект устройства.



- Чтобы предотвратить риск пожара или удара током, избегайте попадания в устройство воды и эксплуатации устройства в условиях высокой влажности. Если по каким-то причинам вода попала внутрь устройства, обратитесь в уполномоченный сервисный центр (УСЦ).

- Для электропитания прибора используйте электросеть с надлежащими характеристиками.
- Не используйте прибор в помещениях, где в воздухе могут содержаться пары легковоспламеняющихся веществ.



- Никогда самостоятельно не вскрывайте устройство – это может стать причиной поражения электрическим током, привести к выходу прибора из строя и аннулирует гарантийные обязательства производителя. Для ремонта и технического обслуживания обращайтесь только в сервисные центры, уполномоченные для ремонта изделий торговой марки OURSSON.

- При перемещении устройства из прохладного помещения в теплое и наоборот распакуйте его перед началом эксплуатации и подождите 1-2 часа, не включая.



- В целях предотвращения поражения электрическим током не допускайте погружения проводов или всего изделия в воду.

- Будьте особенно осторожны и внимательны, если рядом с работающим прибором находятся дети.



- Не дотрагивайтесь до горячих поверхностей прибора, это может привести к травме.

- Шнур питания специально сделан относительно коротким во избежание риска получения травмы.

- Не допускайте свисания шнура через острый край стола или его касания нагретых поверхностей.

- Не подключайте данный прибор к сети, перегруженной другими электроприборами: это может привести к тому, что прибор не будет функционировать должным образом.

- Не устанавливайте изделие вблизи газовых и электрических плит, а также духовок.

- Не используйте прибор при поврежденном шнуре питания, а также в случаях, если нарушена нормальная работа изделия, если оно падало или было повреждено каким-либо другим образом.

- При отключении изделия от сети держитесь только за вилку, не тяните за провод – это может привести к повреждению провода или розетки и вызвать короткое замыкание.

- По окончании использования отключите изделие от сети.

- Оберегайте устройство от ударов, падений, вибраций и иных механических воздействий.

RU



Символ опасности ожога

Напоминание пользователю о высокой температуре.

- Обязательно отключайте устройство от сети перед началом мойки.
- Не используйте изделие вне помещений.
- Этот прибор не предназначен для использования людьми (включая детей) с ограниченными физическими, сенсорными или умственными способностями, или нехваткой опыта и знаний. Они могут пользоваться прибором только под наблюдением человека, ответственного за их безопасность, или после инструктажа по безопасному использованию прибора. Не позволяйте детям играть с изделием.
- Настоящее изделие предназначено только для использования в быту.
- Не используйте при чистке прибора абразивные материалы и органические чистящие средства (спирт, бензин и т.д.). Для чистки корпуса прибора допускается использование небольшого количества нейтрального моющего средства.
- Данная микроволновая печь должна быть обязательно заземлена. В случае возникновения короткого замыкания электрической сети заземление снижает риск поражения электрическим током. Данная печь снабжена электрическим кабелем, имеющим провод заземления, и вилкой с заземлением. Вилка должна быть подключена к розетке с заземлением и быть правильно установленной. Обратитесь к специалисту-электрику, если вы не уверены в том, что ваши розетки заземлены и правильно установлены.

ОПАСНОСТЬ ВОЗДЕЙСТВИЯ МИКРОВОЛНОВОЙ ЭНЕРГИИ

- Не помещайте какие-либо предметы между дверцей и торцевой поверхностью внутренней камеры микроволновой печи.
- Не позволяйте грязи и остаткам чистящих средств накапливаться на поверхностях микроволновой печи.
- Недостаточная очистка может привести к повреждению поверхности. **Возможен выход энергии микроволн наружу.** Очищайте прибор своевременно и сразу же удаляйте из него остатки продуктов. Всегда содержите в чистоте рабочую камеру, уплотните дверцы, дверцу и ограничитель открывания дверцы.



Не вскрывайте корпус. Печь работает под высоким напряжением.



При повреждении дверцы или дверных уплотнителей печь не следует использовать до устранения неисправности компетентным персоналом!



Все работы по обслуживанию и ремонту прибора, связанные со снятием крышки, обеспечивающей защиту от воздействия микроволновой энергии, должны выполняться только специалистами!

- Лампочку внутри печи может менять только специалист.

ОПАСНОСТЬ ВОЗГОРАНИЯ

- Микроволновая печь предназначена только для разогрева пищи и напитков. Сушка пищи, одежды, подогрев грелок, шлепанцев, губок, влажной ткани и подобных предметов может привести к риску повреждения, воспламенения или пожара.
- Удалите металлические предметы (проволоку, фольгу и т.д.) из бумажной или пластиковой посуды, прежде чем использовать ее в микроволновой печи.
- Если вы заметили дым внутри печи, ни в коем случае не открывайте дверцу. Сначала отсоедините сетевой шнур.



При разогреве в микроволновой печи пищи в бумажных или пластиковых контейнерах следите за печью, возможно воспламенение.

ОПАСНОСТЬ ОЖОГА

- Нельзя разогревать или готовить в микроволновой печи яйца в цельной скорлупе, так как они могут взорваться даже после окончания работы прибора.
- Нагреваемые в микроволновой печи напитки могут закипеть, поэтому будьте осторожны при извлечении контейнера из микроволновой печи.
- После разогрева в микроволновой печи, **содержимое бутылочек или баночек детского питания необходимо перемешать и проверить температуру, прежде чем дать ребенку, во избежание ожогов.**
- Поверхности печи подвержены нагреву при эксплуатации. Температура доступных поверхностей может быть высокой при работе прибора.



Жидкости и другие продукты нельзя разогревать в закрытых емкостях во избежание взрыва!

РЕКОМЕНДАЦИИ

- Перед использованием устройства внимательно ознакомьтесь с руководством пользователя. После чтения, пожалуйста, сохраните его для использования в будущем.
- Все иллюстрации, приведенные в данной инструкции, являются схематичными изображениями реальных объектов, которые могут отличаться от их реальных изображений.



Прибор оборудован защитной блокировкой. Если дверца микроволновки не закрыта правильно, вы не сможете включить прибор!



Эксплуатация данного прибора ни в коем случае не подразумевает применение к нему физической силы, так как это может привести к поломке изделия по вине пользователя.

КОМПЛЕКТАЦИЯ, Рис. В

Микроволновая печь..... 1 шт.
Руководство по эксплуатации..... 1 шт.
Гарантийный талон..... 1 шт.

ЭЛЕМЕНТЫ КОНСТРУКЦИИ, Рис. В

- Корпус микроволновой печи
- Панель управления
- Защелки (механизм блокировки дверцы)
- Дверца со смотровым окном
- LED-дисплей

УСТАНОВКА, Рис. А-1

- Для установки микроволновой печи (на высоте не менее 85 см от пола) выберите ровную поверхность, которая обеспечивает достаточное место для вентиляции микроволновой печи и свободного открывания дверцы микроволновой печи.
- Минимальное расстояние между боковыми и задней панелями микроволновой печи до стены должно быть не менее 10 см.
- Расстояние над верхней панелью микроволновой печи должно быть не менее 15-20 см.
- Не снимайте ножки с нижней части микроволновой печи.
- Не удаляйте светло-серую слюдяную пластину из внутренней камеры микроволновой печи, она защищает магнетрон.**
- Блокировка вентиляционных отверстий микроволновой печи может привести к ее повреждению.
- Устанавливайте микроволновую печь как можно дальше от радиоприемников и телевизоров. Работа микроволновой печи может повлиять на их работу.
- Подключите микроволновую печь к сетевой розетке, имеющей заземление, Рис. А.
- Ваша печь готова к работе и находится в режиме ожидания.**

ИСПОЛЬЗОВАНИЕ

Панель управления, Рис. В



Кнопка выбора программы «Картофель»



Кнопка выбора программы «Попкорн»



Кнопка выбора программы «Пицца»



Кнопка выбора программы «Напитки»











Кнопка выбора программы приготовления замороженных блюд



Кнопка выбора программы разогрева блюд

0...9 Цифровые клавиши

-  Кнопка установки часов
-  Кнопка сброса / остановки выполнения программы
-  Кнопка выбора уровня мощности микроволн
-  Кнопка установки таймера
-  Кнопка выбора многоступенчатого процесса приготовления

-  Кнопка выбора приготовления мясных блюд по весу
-  Кнопка выбора разморозки по весу
-  Кнопка выбора разморозки по времени
-  Кнопка «Старт / + 30 сек»

ПОДГОТОВКА ПРИБОРА К РАБОТЕ

Аккуратно достаньте изделие и его комплектующие из коробки. Удалите все упаковочные материалы и рекламные наклейки.

Обязательно сохраните на месте предупреждающие наклейки, наклейки-указатели (при наличии) и табличку с серийным номером изделия на его корпусе!

Протрите нагревательные поверхности влажной тканью, а корпус прибора сухой тканью.

Сохраняйте упаковку в течение всего гарантийного срока.



После вскрытия заводской упаковки нового прибора может ощущаться посторонний запах, который не является признаком

неисправности прибора и не влияет на его работоспособность. Запах может сохраняться в течение первых нескольких дней пользования прибором, с течением времени запах выветривается.

ПРИМЕЧАНИЕ:

- Для устранения постороннего запаха нового прибора, оставьте его на некоторое время без упаковки, чтобы посторонние запахи улетучились.
- В случае стойкого присутствия постороннего запаха рекомендуем протереть все пластиковые части прибора мягкой салфеткой, смоченной 9%-ым раствором уксусной кислоты.

Рекомендации по очистке прибора Рис. С.

МАТЕРИАЛЫ, РАЗРЕШЕННЫЕ К ИСПОЛЬЗОВАНИЮ В МИКРОВОЛНОВОЙ ПЕЧИ

Для приготовления или разогрева в микроволновой печи используйте только посуду, подходящую для этого. На посуду, предназначенную для использования в микроволновой печи, нанесены специальные знаки.





Алюминиевая фольга	Только в качестве защиты во избежание пригорания блюд. Используйте только специальную фольгу для СВЧ-печи. Может произойти искрение, если фольга расположена слишком близко к внутренним стенкам печи. Фольга должна располагаться не менее 2,5 см от стенок печи.
Глиняная посуда	Следуйте инструкции производителя посуды. Не используйте посуду, содержащую декоративную металлическую отделку, сколы и трещины.
Столловая посуда	Следуйте инструкциям производителя посуды. Не используйте посуду, содержащую декоративную металлическую отделку, сколы или трещины.
Стеклянные банки	Всегда снимайте крышку с банки. Используйте только для разогрева пищи, большинство стеклянных банок изготавливаются не из жаропрочного стекла и могут лопнуть.
Стеклянная посуда	Посуда из термостойкого стекла. Убедитесь, что на ней нет металлической отделки. Не используйте посуду с трещинами или сколами.
Пакеты для запекания в духовке	Следуйте инструкции изготовителя. Не используйте металлические зажимы. Предварительно проделайте в пакете отверстия для выхода пара.
Бумажные тарелки и стаканы	Используйте только для разогрева пищи. Не оставляйте микроволновую печь без присмотра во время работы.
Бумажные полотенца	Используйте только во время разогрева пищи для предотвращения разбрызгивания жира. Не оставляйте микроволновую печь без присмотра во время работы.
Пергамент	Используется в качестве прикрытия для предотвращения разбрызгивания жира или в качестве упаковки для приготовления на пару.
Пластиковая посуда	Следуйте инструкции изготовителя посуды. На посуде должен быть специальный значок, символизирующий возможность использования в микроволновой печи. Некоторые пластиковые контейнеры могут размякаться при использовании в микроволновой печи.
Пластиковая упаковка	Пластиковая упаковка может использоваться для покрытия пищи и препятствия выхода влаги во время разогрева.

Термометры	Смотрите инструкцию изготовителя. Используйте специальные термометры для СВЧ-печи для измерения температуры при приготовлении мяса, птицы или рыбы.
Восковая бумага	Используйте специальную восковую бумагу для СВЧ-печи в качестве прикрытия для предотвращения разбрызгивания жира и удержания влаги в пище. Заворачивайте неплотно, оставляя отверстия.

МАТЕРИАЛЫ, ЗАПРЕЩЕННЫЕ К ИСПОЛЬЗОВАНИЮ В МИКРОВОЛНОВОЙ ПЕЧИ

Алюминиевые лотки	Могут вызвать искрение. Переложите пищу в посуду, безопасную для использования в микроволновой печи.
Пищевой картон с металлическими ручками (декоративной отделкой)	
Металлическая посуда	
Бумажные мешки	Могут возгораться в микроволновой печи.
Проволочные перевязки	Может возникнуть искрение, что может вызвать огонь в печи.
Мыло	Может расплавиться и привести к загрязнению микроволновой печи.
Дерево	Высыхает при использовании в микроволновой печи, может потрескаться.

ПОРЯДОК РАБОТЫ

1. Подключите микроволновую печь в электросеть с соответствующими параметрами. При первом включении прозвучит звуковой сигнал, на дисплее отобразится «1:00».
2. Выберите требуемую программу, нажатием соответствующей клавиши, далее нажмите .
3. Программу приготовления в любой момент можно приостановить. Для этого однократным касанием нажмите . Для возобновления работы ранее приостановленной программы однократно нажмите .
4. Программу можно отменить полностью, нажав дважды .
5. После окончания приготовления прозвучит звуковой сигнал, на дисплее каждые две минуты будет отображаться сообщение «Окончание» (END), пока пользователь не нажмет  или не откроет дверцу.



Если дверца микроволновой печи закрыта не полностью, то при нажатии кнопки  раздастся звуковой сигнал о недопустимой ошибке. При этом на дисплее в течение 3 секунд отобразится надпись «Дверь» (DOOR), напоминающая о необходимости закрыть дверцу микроволновой печи.

ПРИМЕЧАНИЕ:

- При отсутствии каких-либо действий в течение 30 секунд, микроволновая печь перейдет в режим ожидания.

Установка часов:

Подключите микроволновую печь к электрической сети, на дисплее отобразится индикация «1:00», раздастся короткий звуковой сигнал.

1. Нажмите клавишу  для выбора функции установки времени в 24 или 12 часовом формате, на дисплее будет отображаться Hr12 или Hr24.
2. Используйте цифровую клавиатуру для ввода текущего времени.

3. Для подтверждения введенного времени нажмите клавишу  один раз. Индикация «:» замигает, установленное время отобразится на дисплее.

ПРИМЕЧАНИЕ:

- Если время не установлено, актуальное время не будет отображаться на дисплее.
- Если в процессе установки часов в течение 30 секунд не будут производиться никакие действия, то часы перейдут в предыдущий режим работы.

Для проверки текущего времени во время приготовления, однократно нажмите .

Приготовление в режиме микроволн:

1. Нажмите кнопку  несколько раз для выбора мощности от 0 до 100%.

Количество нажатий кнопки выбора мощности микроволн	Уровень мощности (индикация на дисплее)
1	100% (P100)
2	80% (P-80)
3	60% (P-60)
4	40% (P-40)
5	20% (P-20)
6	0% (P-00)

2. Цифровыми клавишами введите требуемое время приготовления.
3. Нажмите клавишу  для начала приготовления. На дисплее начнется обратный отсчет времени. Каждое дальнейшее нажатие  будет увеличивать время приготовления на 30 секунд.

ПРИМЕЧАНИЕ:

- Максимальное время приготовления может составлять 99 минут и 99 секунд.
- Для остановки или отмены операции используйте

клавишу . Если во время выбора режима приготовления в течение 1 минуты не будут произведены никакие действия, то микроволновая печь автоматически вернется в предыдущий режим работы.

- Во время приготовления вы можете проверить текущий уровень мощности микроволн, однократно нажав клавишу .

Многоступенчатое приготовление:

Вы можете запрограммировать микроволновую печь на цикл из 2 или 3 этапов приготовления. Предположим, вы хотите задать следующую программу приготовления из 2 этапов:

- Режим Микроволны (с высоким уровнем мощности)

- Режим Микроволны (с более низким уровнем мощности)

1. Введите первый этап, как описано в разделе «Приготовление в режиме Микроволны», но вместо клавиши нажмите клавишу .

2. Введите второй этап программы приготовления.

3. Нажмите клавишу .

ПРИМЕЧАНИЕ:

- В многоступенчатой программе приготовления можно задать этапы работы только в режиме микроволны.

Быстрый старт:

Рекомендуется использовать данную функцию для быстрого разогрева блюд.

- Поставьте блюдо в микроволновую печь, нажмите . Микроволновая печь будет работать на максимальном уровне микроволн (100%) в течение 30 секунд.

ПРИМЕЧАНИЕ:

- Каждое последующее нажатие клавиши будет прибавлять 30 секунд времени приготовления, максимум до 10:00 минут.

Приготовление по весу (данная программа предназначена для приготовления мясных блюд):

1. В режиме ожидания нажимайте последовательно клавишу для выбора кода соответствующего типа мяса.

2. Цифровыми клавишами введите вес продукта.

Цифровой код	Тип мяса	Вес
1	Говядина	100-2500 г
2	Баранина	100-2500 г
3	Свинина	100-2000 г

3. Нажмите клавишу для начала приготовления.

ПРИМЕЧАНИЕ:

- По истечении около 2/3 установленного времени прозвучит звуковой сигнал - микроволновая

печь автоматически приостановит работу. Для достижения более эффективного приготовления, необходимо перевернуть продукт, закрыть дверцу и повторно нажать клавишу для продолжения работы выбранной программы.

- При приготовлении в данном режиме рекомендуется использовать охлажденное или предварительно размороженное мясо.

Разморозка по весу:

1. Нажмите клавишу .

2. Используйте цифровые клавиши для ввода веса размораживаемого продукта (от 100 до 1800 грамм).

3. Нажмите для начала процесса разморозки. На дисплее отобразится обратный отчет времени. По окончании прозвучит звуковой сигнал.

ПРИМЕЧАНИЕ:

- По истечении около 2/3 установленного времени прозвучит звуковой сигнал - микроволновая печь автоматически приостановит работу. Для достижения более эффективной разморозки, необходимо перевернуть продукт, закрыть дверцу и повторно нажать клавишу для продолжения процесса разморозки.

Разморозка по времени:

1. Нажмите клавишу .

2. Используйте цифровые клавиши для установки времени разморозки (интервал от 00:01 до 99:99).

3. Нажмите для начала процесса разморозки. На дисплее отобразится обратный отчет времени. По окончании прозвучит звуковой сигнал.

ПРИМЕЧАНИЕ:

- По истечении около 2/3 установленного времени прозвучит звуковой сигнал - микроволновая печь автоматически приостановит работу. Для достижения более эффективной разморозки, необходимо перевернуть продукт, закрыть дверцу и повторно нажать клавишу для продолжения процесса разморозки.

Таймер:

Функция «Таймер» не связана непосредственно с работой самой микроволновой печи, но может помочь, когда необходимо засечь время во время приготовления на кухне.

Прежде чем воспользоваться функцией «Таймер», необходимо настроить часы (см. пункт «Установка часов»).

1. Нажмите на клавишу . На дисплее отобразится «00:00».

2. Используя цифровые клавиши, введите значение (интервал от 00:01 до 99:99) и нажмите для подтверждения. На дисплее отобразится обратный отчет времени. По окончании прозвучит звуковой сигнал.

ПРИМЕЧАНИЯ:

- При установке таймера задается конкретное время, через которое прозвучит звуковой сигнал.

- В то время, пока работает таймер, не могут быть заданы никакие другие программы.

Автоматическая блокировка панели управления:

Если в режиме ожидания в течение 1 минуты не выполняется никаких действий, микроволновая печь автоматически перейдет в режим блокировки (защиты от детей), загорится индикатор блокировки, на дисплее отображается надпись LOCK. Для снятия блокировки панели управления необходимо открыть и закрыть дверцу микроволновой печи.

Программы автоматического приготовления:

Данная модель поддерживает функцию автоматического приготовления. Достаточно указать тип продукта, который необходимо приготовить, а также вес или количество порции.

1. Нажмите соответствующую клавишу на панели управления.

2. Нажимая повторно клавишу выбранной программы, установите вес или количество порций продукта. Возможные значения указаны в таблице.

3. Нажмите клавишу для начала приготовления.

ПРИМЕЧАНИЕ:

На конечный результат блюда, приготовленного при помощи «Программы автоматического приготовления» зависит от таких факторов, как колебания напряжения сети, форма и размер продуктов, ваши личные предпочтения в отношении степени готовности определенных продуктов и т.д.

Автоматическая программа	Вес / Количество
Картофель	230 г / 1-3 порции
Попкорн	100 г
Пицца	150-450 г
Напиток	200 мл / 1-3 стакана
Замороженное блюдо	250-500 г
Разогрев	200-800 г



Работа прибора без установленных в него блюд ведет к перегрузке. **Включать режим микроволн с пустой посудой запрещается.**



Работа микроволновой печи может вызвать помехи в работе радиоприемника, телевизора или аналогичного оборудования. Не устанавливайте микроволновую печь рядом с такими устройствами. Подключите микроволновую печь к другой розетке, чтобы микроволновая печь и приемник находились в разных ответственных цепях.

ЗНАЧЕНИЕ УРОВНЯ МОЩНОСТИ МИКРОВОЛН

Тип мощности	Мощность микроволн в %	Использование
Максимальный	100%	<ul style="list-style-type: none"> • Кипячение воды. • Приготовление блюд из мясного фарша. • Приготовление овощей и кусочков птицы. • Приготовление небольших кусков нежного мяса.
Высокий	80%	<ul style="list-style-type: none"> • Приготовление мяса крупными кусками и курицы целиком. • Приготовление морепродуктов и грибов. • Приготовление блюд с содержанием сыра и яиц.
Средний	60%	<ul style="list-style-type: none"> • Тушение птицы. • Приготовление рыбы. • Приготовление блюд из яиц. • Приготовление сладких кремов. • Приготовление супа, различных видов круп.
Низкий/разморозка	40%	<ul style="list-style-type: none"> • Разморозка всех продуктов. • Плавление шоколада и сливочного масла. • Тушение более жестких кусков мяса.
Минимальный	20%	<ul style="list-style-type: none"> • Размягчение сыра. • Размягчение мороженого.

ВОЗМОЖНЫЕ ПРОБЛЕМЫ И СПОСОБЫ ИХ РЕШЕНИЯ

Возможная проблема	Способы решения
Микроволновая печь не работает.	<ul style="list-style-type: none"> • Плохо закрыта дверца микроволновой печи. • Вилка шнура питания плохо вставлена в сетевую розетку. • Нет напряжения в электрической сети. • Неправильно установлена программа.
Конденсат на стенках микроволновой печи.	<ul style="list-style-type: none"> • Во время приготовления пищи, содержащей воду, образуется пар, который частично оседает в виде конденсата на стенках печи. Отключите прибор от сети, дайте остыть. Протрите стенки сухой мягкой тканью.
Искровые разряды внутри микроволновой печи.	<ul style="list-style-type: none"> • В режиме «Микроволн» не включайте печь без продуктов. • Удалите упаковку, содержащую металлические детали. • Не используйте посуду с металлической декоративной отделкой. • Проверьте, чтобы на магнетрон не попадали брызги. Накрывайте продукт специальной крышкой. • Проверьте целостность эмали на внутренней поверхности печи. Обратитесь в сервисный центр.
Недостаточно разогреваются продукты.	<ul style="list-style-type: none"> • Неправильно выбран режим работы микроволновой печи. • Замороженные продукты не были разморожены перед процессом приготовления.
Продукты пригорают.	<ul style="list-style-type: none"> • Неправильно выбран режим работы микроволновой печи.
Пища разогревается неравномерно.	<ul style="list-style-type: none"> • Несколько раз во время приготовления приостановите программу однократным нажатием клавиши  и перемешайте пищу. • Продукты, порезанные одинаковыми равномерными кусками или дольками, разогреваются более равномерно.

ЧИСТКА И УХОД

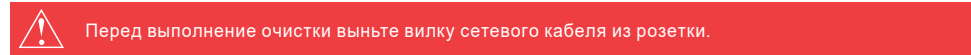

Перед выполнением очистки выньте вилку сетевого кабеля из розетки.

Очистите прибор снаружи и внутри с помощью влажной ткани и мягкого средства для очистки. Затем протрите насухо чистой тканью.

Зона очистки	Примечание
Передняя панель прибора, уплотнитель	Теплый мыльный раствор. Очистить с помощью мягкой ткани, а затем вытереть досуха. Не использовать скребки.
Стеклопанель дверца	Средство для очистки стекла. Очистить с помощью мягкой ткани. Не использовать скребок.

Удаление запаха:

1. Поместите внутрь микроволновой печи емкость 0,5 л с чистой водой и лимонным соком (или дольками лимона).
2. С помощью клавиши  установите время работы 3-5 минут.
3. По окончании времени работы достаньте из микроволновой печи емкость с водой, внутренние поверхности камеры вытрите насухо мягкой тканью.

Технические характеристики	
Модель	MD2043G
Потребляемая мощность, Вт	max 1200
Параметры электропитания	230 В~; 50 Гц
Рабочая частота	2450 МГц
Мощность микроволн, Вт	700
Объем внутренней камеры	20 л
Класс защиты от поражения электрическим током	I
Температура хранения и транспортировки	от -25°C до +35°C
Температура эксплуатации	от +5°C до +35°C
Требования к влажности воздуха при транспортировке, хранении и эксплуатации	15-75% без образования конденсата
Размер прибора	457x383x271 мм
Размер внутренней камеры	315x329x180 мм
Вес прибора	11,5 кг

*Продукция должна храниться в сухих, проветриваемых складских помещениях при температуре не ниже - 25°C.

СЕРТИФИКАЦИЯ ПРОДУКЦИИ

Информацию о сертификате соответствия смотрите на сайте <http://www.oursson.ru> или спрашивайте копию у продавца.



Ремонт микроволновой печи должен производиться только квалифицированным специалистом уполномоченного сервисного центра.

СЕРВИСНОЕ ОБСЛУЖИВАНИЕ

Мы выражаем вам огромную признательность за выбор продукции OURSSON. Мы сделали все возможное, чтобы данное изделие удовлетворяло вашим запросам, а качество соответствовало лучшим мировым образцам. В случае, если ваше изделие марки OURSSON будет нуждаться в техническом обслуживании, просим вас обращаться в один из Уполномоченных Сервисных Центров (далее – УСЦ). С полным списком УСЦ и их точными адресами вы можете ознакомиться на сайте www.oursson.ru, а также позвонив по номеру телефона бесплатной горячей линии OURSSON. В случае возникновения вопросов или проблем, связанных с продукцией OURSSON, просим вас обращаться в письменном виде в организацию, уполномоченную на принятие и удовлетворение требований потребителей в отношении товара ненадлежащего качества, либо по электронной почте info@oursson.ru.

Название продукта	Срок службы, месяцев с даты продажи	Гарантийный срок, месяцев со дня покупки
блендеры, миксеры, мясорубки, тостеры, термопоты, роостеры, кофеварки, пароварки, соковыжималки, измельчители, дегидраторы, йогуртницы, вафельницы, пончики, блинницы, ферментаторы, минидуховки, морозильники, холодильники, автоматические кофемашины	36	12
Кухонные весы, сифоны	24	12

4. Гарантийные обязательства не распространяются на перечисленные ниже принадлежности изделия, если их замена предусмотрена конструкцией и не связана с разборкой изделия:

- Элементы питания.
- Чехлы, ремни, шнуры для переноски, монтажные приспособления, инструмент, документацию, прилагаемую к изделию.

5. Гарантия не распространяется на недостатки, возникшие в изделии вследствие нарушения потребителем правил использования, хранения или транспортировки товара, действия третьих лиц или непреодолимой силы, включая, но не ограничиваясь следующими случаями:

- Если недостаток товара явился следствием небрежного обращения, применения товара не по назначению, нарушения условий и правил эксплуатации, изложенных в инструкции по эксплуатации, в том числе вследствие воздействия высоких или низких температур, высокой влажности или запыленности, следах вскрытия корпуса прибора и/или самостоятельного ремонта, несоответствия Государственным стандартам параметров питающих сетей, попадания внутрь корпуса жидкости, насекомых и других посторонних предметов, веществ, а также длительного использования изделия в предельных режимах его работы.

• Повреждения и дефекты, вызванные качеством воды и отложением накипи (очистка от накипи и чистка не входит в гарантийное обслуживание и должна РЕГУЛЯРНО производиться Вами самостоятельно).

• Если недостаток товара явился следствием несанкционированного тестирования товара или попыток внесения любых изменений в его конструкцию или его программное обеспечение, в том числе ремонта или технического

Условия Гарантийных обязательств :

1. Гарантийные обязательства, предоставляемые УСЦ, распространяются только на модели, предназначенные для производства или поставок и реализации на территории страны, где предоставляется гарантийное обслуживание, приобретенные в этой стране, прошедшие сертификацию на соответствие стандартам этой страны, а также маркированные официальными знаками соответствия.
2. Гарантийные обязательства действуют в рамках законодательства о защите прав потребителей и регулируются законодательством страны, на территории которой они предоставлены, и только при условии использования изделия исключительно для личных, семейных или домашних нужд. Гарантийные обязательства не распространяются на случаи использования товаров в целях осуществления предпринимательской деятельности либо в связи с приобретением товаров в целях удовлетворения потребностей предприятий, учреждений, организаций.
3. Изготовитель устанавливает на свои изделия следующие сроки службы и гарантийные сроки:

Название продукта	Срок службы, месяцев с даты продажи	Гарантийный срок, месяцев со дня покупки
Микроволновые печи, хлебопечи, индукционные плиты	60	12
Мультиварки, кухонные процессоры, кухонные машины, электрические чайники, электрические грили,	36	12

обслуживания в неуполномоченной компанией ремонтной организации.

- Если недостаток товара явился следствием использования нестандартных (нетиповых) и (или) некачественных принадлежностей, аксессуаров, запасных частей, элементов питания.
 - Если недостаток товара связан с его применением совместно с дополнительным оборудованием (аксессуарами), отличным от дополнительного оборудования, рекомендованного к применению с данным товаром. Фирма не несет ответственность за качество дополнительного оборудования (аксессуаров), произведенного третьими лицами, за качество работы своих изделий совместно с таким оборудованием, а также за качество работы дополнительного оборудования OURSSON совместно с изделиями других производителей.
6. Недостатки товара, обнаруженные в период срока службы, устраняются уполномоченными на это ремонтными организациями (УСЦ). В течение гарантийного срока устранение недостатков производится бесплатно при предъявлении оригинала заполненного гарантийного талона и документов, подтверждающих факт и дату заключения договора розничной купли-продажи (товарный, кассовый чек и т. п.). В случае отсутствия указанных документов гарантийный срок исчисляется со дня изготовления товара. При этом следует учитывать:
 - Настройка и установка (сборка, подключение и т. п.) изделия, описанная в документации, прилагаемой к нему, не входит в объем гарантийных обязательств и могут быть выполнены как самим пользователем, так и специалистами большинства уполномоченных сервисных центров соответствующего профиля на платной основе.
 - Работы по техническому обслуживанию изделий (чистка и смазка движущихся частей, замена расходных материалов и принадлежностей и т. п.) производятся на платной основе.
 7. Изготовитель не несет ответственности за возможный вред, прямо или косвенно нанесенный своей продукцией людям, домашним животным, имуществу в случае, если это произошло в результате несоблюдения правил и условий эксплуатации, хранения, транспортировки или установки изделия; умышленных или неосторожных действий потребителя или третьих лиц.
 8. Ни при каких обстоятельствах Изготовитель не несет ответственности за какой-либо особый, случайный, прямой или косвенный ущерб или убытки, включая, но не ограничиваясь перечисленным, упущенную выгоду, убытки, вызванные перерывами в коммерческой, производственной или иной деятельности, возникающие в связи с использованием или невозможностью использования изделия.
 9. Вследствие постоянного совершенствования продукции элементы дизайна и некоторые технические характеристики продукта могут быть изменены без предварительного уведомления со стороны производителя.

Использование изделия по истечении срока службы

1. Срок службы, установленный Изготовителем для данного изделия, действует только при условии использования изделия исключительно для личных, семейных или домашних нужд, а также соблюдении потребителем правил эксплуатации, хранения и транспортировки изделия. При условии аккуратного обращения с изделием и соблюдения правил эксплуатации фактический срок службы может превышать срок службы, установленный Изготовителем.
2. По окончании срока службы изделия вам необходимо обратиться в Уполномоченный сервисный центр для проведения профилактического обслуживания изделия и определения его пригодности к дальнейшей эксплуатации. Работы по профилактическому обслуживанию изделия и его диагностике выполняются сервисными центрами на платной основе.
3. Изготовитель не рекомендует продолжать эксплуатацию изделия по окончании срока службы без проведения его профилактического обслуживания в Уполномоченном сервисном центре, т. к. в этом случае изделие может представлять опасность для жизни, здоровья или имущества потребителя.

Утилизация изделия

Этот бытовой электроприбор имеет обозначение согласно требованиям Директивы ЕС 2002/96/EG об отслуживших свой срок электрических и электронных приборах (waste electrical and electronic equipment – WEEE). После окончания срока службы изделия его нельзя выбрасывать вместе с обычным бытовым мусором. Вместо этого оно подлежит сдаче на утилизацию в соответствующий пункт приема электрического и электронного оборудования для последующей переработки и утилизации в соответствии с федеральным или местным законодательством. Обеспечивая правильную утилизацию данного продукта, вы помогаете сберечь природные ресурсы и предотвращаете ущерб для окружающей среды и здоровья людей, который возможен в случае ненадлежащего обращения. Более подробную информацию о пунктах приема и утилизации данного продукта можно получить в местных муниципальных органах или на предприятии по вывозу бытового мусора.



Дата производства

Каждому изделию присваивается уникальный серийный номер в виде буквенно-цифрового ряда и дублируется штрих-кодом, который содержит следующую информацию: название товарной группы, дату производства, порядковый номер изделия. Серийный номер располагается на задней панели продукта, на упаковке и в гарантийном талоне.



Серийный номер располагается на задней панели продукта, на упаковке и в гарантийном талоне.

- ❶ Первые две буквы – соответствие товарной группе (микроволновые печи – MM/MMD).
- ❷ Первые две цифры – год производства.
- ❸ Вторые две цифры – месяц производства.
- ❹ Последние цифры – порядковый номер изделия.

oursson

Горячая линия обеспечивает полную информационную поддержку деятельности компании. Профессиональные операторы быстро ответят на любой интересующий вас вопрос. Вы можете обратиться в единый центр по вопросам сервисного сопровождения, для рекомендаций специалистов по настройке и подключению, для информирования о местах продаж, с вопросами о рекламных акциях и розыгрышах, проводимых компанией, а также с любыми другими вопросами о деятельности компании.

Есть вопросы? Звоните, мы поможем!

Телефон горячей линии (бесплатные звонки на территории РФ):

8 800 100 8 708

Время работы горячей линии:

понедельник-пятница с 10:00 до 20:00 (по московскому времени); без выходных, 7 дней в неделю.

Настоящая инструкция является объектом охраны в соответствии с международным и российским законодательством об авторском праве. Любое несанкционированное использование инструкции, включая копирование, тиражирование и распространение, но не ограничиваясь этим, влечет применение к виновному лицу гражданско-правовой ответственности, а также уголовной ответственности в соответствии со статьей 146 УК РФ и административной ответственности в соответствии со статьей 7.12 КоАП РФ (ст.150.4 КоАП в старой редакции).

Контактная информация:

1. Изготовитель товара OURSSON– GUANGDONG GALANZ APPLIANCES MANUFACTURING CO., LTD, NO.3, XINGPU AVENUE, HUANGPU TOWN, ZHONGSHAN CITY, GUANGDONG PROVINCE, CHINA. Изготовлено по заказу ООО «Орсон».
2. Организация, уполномоченная на принятие и удовлетворение требований потребителей в отношении товара ненадлежащего качества (уполномоченное производителем лицо), – ООО «Орсон», 125445, Москва, Ленинградское шоссе, д. 65, стр. 3.
3. Информация о сертификации продукта доступна на сайте www.oursson.ru.
4. Импортёр продукции: РФ и/или страны ЕТС: смотрите информацию на упаковке товара.



Во избежание недоразумений убедительно просим вас внимательно изучить Руководство по эксплуатации изделия и условия гарантийных обязательств, проверить правильность заполнения гарантийного талона. Гарантийный талон действителен только при наличии правильно и четко указанных: модели, серийного номера изделия, даты покупки, четких печатей фирмы-продавца, подписи покупателя. Серийный номер и модель изделия должны соответствовать указанным в гарантийном талоне. При нарушении этих условий, а также в случае, когда данные, указанные в гарантийном талоне, изменены или стерты, талон признается недействительным.

www.oursson.ru