

oursson 

bon appétit



RF1060

RU Руководство по эксплуатации





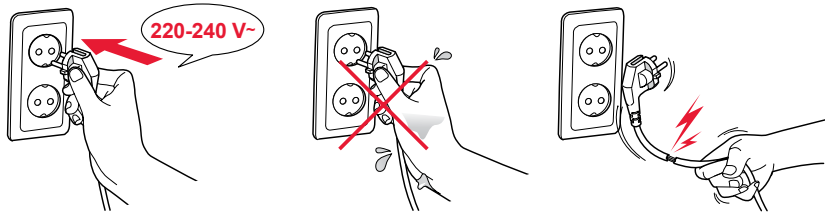

A

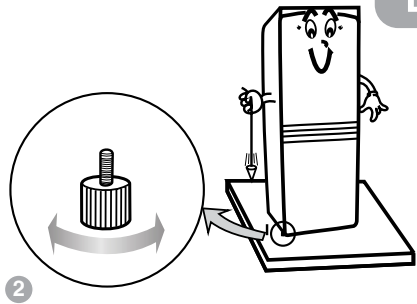
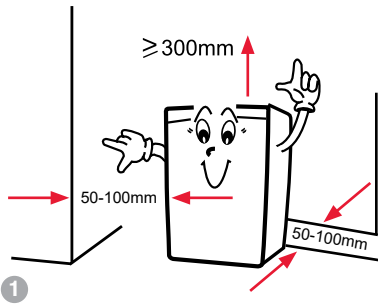

B

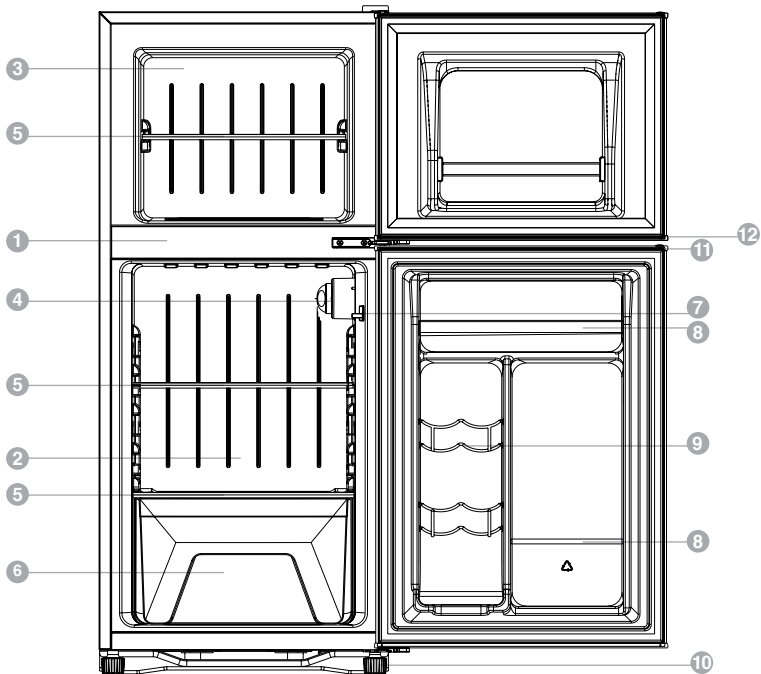

C

D

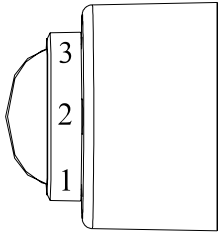

1

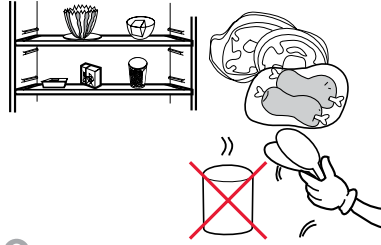

2

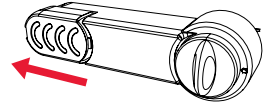



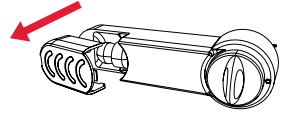

3

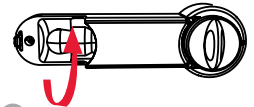

4



5



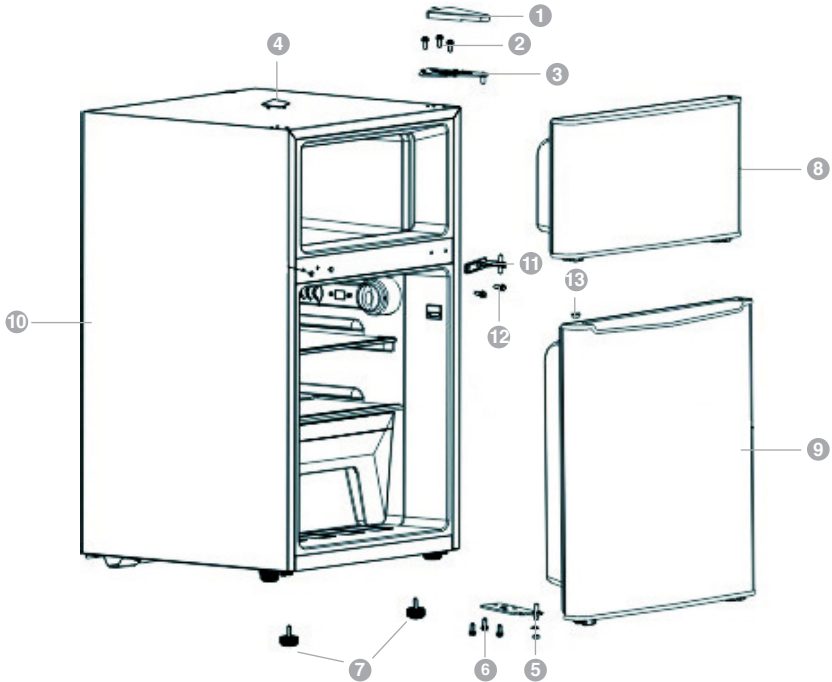

|  |     t °C |
|---|--|
| SN (subnormal) | +10°...+32°C |
| N (normal) | +16°...+32°C |
| ST (subtropical) | +18°...+38°C |
| T (tropical) | +18°...+43°C |

6

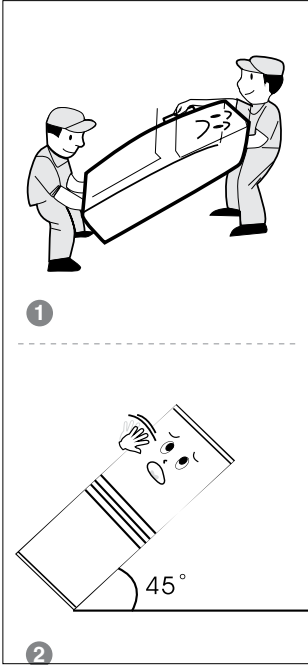
7

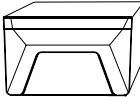
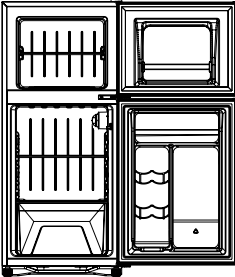

E**F**

| |  |  |  |
|--|---|---|--|
|   | ✓ | ✗ | ✓ |
|  | ✗ | ✗ | ✓ |

ИНСТРУКЦИЯ ПО БЕЗОПАСНОСТИ, Рис. А

RU



Символ опасности

Напоминание пользователю о высоком напряжении.



Символ предупреждения

Напоминание пользователю о необходимости проведения всех действий в соответствии с инструкцией.

При использовании электрических приборов следует соблюдать следующие меры предосторожности:

- Используйте прибор согласно данному руководству по эксплуатации.
- Устанавливайте прибор на ровную и устойчивую поверхность.
- Используйте только приспособления, входящие в комплект устройства.



Чтобы предотвратить риск пожара или удара током, избегайте попадания в устройство воды и эксплуатации устройства в условиях высокой влажности. Если по каким-то причинам вода попала внутрь устройства, обратитесь в уполномоченный сервисный центр (УЦЛ) OURSSON.

- Для электропитания прибора используйте электросеть с надлежащими характеристиками.
- Не используйте прибор в помещениях, где в воздухе могут содержаться пары легковоспламеняющихся веществ.



Никогда самостоятельно не вскрывайте устройство – это может стать причиной поражения электрическим током, привести к выходу прибора из строя и аннулирует гарантийные обязательства производителя. Для ремонта и технического обслуживания обращайтесь только в сервисные центры, уполномоченные для ремонта изделий торговой марки OURSSON.

- При перемещении устройства из прохладного помещения в теплое и наоборот распакуйте его перед началом эксплуатации и подождите 1-2 часа, не включая.



В целях предотвращения поражения электротоком не допускайте погружения проводов или всего изделия в воду.

- Будьте особенно осторожны и внимательны, если рядом с работающим прибором находятся дети.
- Не дотрагивайтесь до горячих поверхностей прибора, это может привести к травме.
- Шнур питания специально сделан относительно коротким во избежание риска получения травмы.
- Не допускайте свисания шнура через острый край стола или его касания нагретых поверхностей.
- Не подключайте данный прибор к сети, перегруженной другими электроприборами: это может привести к тому, что прибор не будет функционировать должным образом.
- Не устанавливайте изделие вблизи газовых и электрических плит, а также духовок.
- Не используйте прибор при поврежденном шнуре питания, а также в случаях, если нарушена нормальная работа изделия, если оно падало или было повреждено каким-либо другим образом.

- При отключении изделия от сети держитесь только за вилку, не тяните за провод – это может привести к повреждению провода, от розетки и вызвать короткое замыкание.
- По окончании использования отключите изделие от сети.
- Берегите устройство от ударов, падений, вибраций и иных механических воздействий.
- Обязательно отключайте устройство от сети перед началом мойки.
- Не используйте изделие вне помещений.
- Этот прибор не предназначен для использования людьми (включая детей) с ограниченными физическими, сенсорными или умственными способностями, или нехваткой опыта и знаний. Они могут пользоваться прибором только под наблюдением человека, ответственного за их безопасность, или после инструктажа по безопасному использованию прибора. Не позволяйте детям играть с изделием.
- Настоящее изделие предназначено только для использования в быту (на домашних кухнях, в частных отелях и т.д.).
- Не используйте при чистке прибора абразивные материалы и органические чистящие средства (спирт, бензин и т.д.). Для чистки корпуса прибора допускается использование небольшого количества нейтрального моющего средства.

ХЛАДАГЕНТ

В данном устройстве содержится хладагент изобутан (R600a). Он безопасен для окружающей среды, но легко воспламеняется.



- При транспортировке и установке устройства соблюдайте осторожность, чтобы не допустить утечку хладагента. Не повредите контур охлаждения.
- Не используйте внутри устройства любые электрические приборы (например, парочиститель, фен), и также приборы с источником искр или огня.
- Если вы обнаружили, что хладагент вытекает, извлеките сетевую вилку из розетки, отключите любые источники огня, хорошо проветрите помещение и обратитесь в сервисную службу.



Несоблюдение требований может привести к пожару или взрыву.



Эксплуатация данного прибора ни в коем случае не подразумевает применение к нему физической силы, так как это может привести к поломке изделия по вине пользователя.

РЕКОМЕНДАЦИИ

- Распакуйте устройство и удалите весь упаковочный материал. Сохраните на месте предупреждающие наклейки (при наличии) и наклейку с серийным номером изделия на корпусе. В течение действия гарантийного срока рекомендуется сохранять заводскую упаковку и гарантийный талон.
- Сразу после вскрытия заводской упаковки (иногда в течение первых дней пользования прибором) может ощущаться посторонний запах (запах нового прибора), который не является признаком неисправности прибора и не влияет на его работоспособность. С течением времени посторонний запах выветривается.
- Перед использованием устройства внимательно ознакомьтесь с руководством пользователя. После чтения, пожалуйста, сохраните его для использования в будущем.
- Все иллюстрации, приведенные в данной инструкции, являются схематическими изображениями реальных объектов, которые могут отличаться от их реальных изображений.
- Протрите корпус и внутренние части камеры чистой влажной тканью для удаления пыли.
- Не следует хранить в данном устройстве взрывчатые вещества, такие как аэрозольные баллончики, а также медикаменты, лабораторные препараты. Использование устройства не по назначению может привести к порче хранящихся в нем изделий.
- Спиртосодержащие жидкости храните плотно закрытыми в вертикальном положении. Не допускайте попадания спирта на электрическую часть устройства.
- Данный прибор предназначен для эксплуатации в соответствующем диапазоне температур (см. климатический класс устройства). Климатический класс указан на стикере прибора. Рекомендуется перед тем, как приобретать устройство или морозильник, определиться с необходимым климатическим классом. Если класс выбран неверно, то мощность охлаждения прибора снижается, Рис. D-6.
- Во избежание обморожения или болезненных ощущений, не употребляйте в пищу замороженные продукты сразу после извлечения из морозильника, а также не прикасайтесь к внутренним стенкам мокрыми руками.
- Не превышайте срок хранения продуктов, чтобы избежать пищевого отравления.

УСТАНОВКА, Рис. В

- Устанавливайте устройство в хорошо проветриваемом помещении.
- Устройство должно быть установлено на ровной горизонтальной поверхности. Обязательно оставьте зазор в 5-10 см между каждой стороной изделия и стеной или мебелью, а также 30 см свободного пространства сверху изделия, Рис. В-1
- Для установки выберите место, которое не подвергается воздействию солнечного света, высо-

кой температуры и влажности.

- Перед установкой вытащите нижнюю панель.
- После установки изделия его необходимо выровнять с помощью регулируемых ножек, чтобы придать изделию поворачивайте ножки по часовой стрелке, Рис. В-2.
- ненадежное положение устройства может привести к шуму и вибрациям. Шум возникает, если изделие установлено на нетвердый или неровный пол.
- Убедитесь, что регулируемые ножки прилегают к полу. Рекомендуется устанавливать изделие с небольшим наклоном назад, чтобы обеспечить плотное закрытие дверей.

КОМПЛЕКТАЦИЯ

| | | |
|---|------------------------------------|-------|
| 1 | Корпус | 1 шт. |
| 5 | Съемная стеклянная полка | 3 шт. |
| 6 | Емкость для овощей и фруктов | 1 шт. |
| | Инструкция по эксплуатации | 1 шт. |
| | Гарантийный талон | 1 шт. |

ЭЛЕМЕНТЫ КОНСТРУКЦИИ, Рис. С

- 1 Корпус
- 2 Холодильное отделение
- 3 Морозильная камера
- 4 Регулятор температуры
- 5 Съемная стеклянная полка
- 6 Емкость для овощей и фруктов
- 7 Включатель/выключатель освещения
- 8 Полка-ограничитель
- 9 Полка-держатель для банок/бутылок
- 10 Регулируемые ножки
- 11 Скрытая ручка холодильного отделения (сверху дверцы)
- 12 Скрытая ручка морозильной камеры (снизу дверцы)

ИСПОЛЬЗОВАНИЕ, Рис. D

Рекомендации по первому включению

Если вы используете изделие в первый раз, обязательно удалите из устройства все ненужные предметы: упаковочные материалы, пленки, клейкие ленты и т.д., сохраните все предупреждающие наклейки и стикеры. Аккуратно промойте все внутренние поверхности (там, где будет храниться пища) водой с небольшим добавлением уксусной кислоты. **Новый прибор должен отстояться в помещении перед включением 2-4 часа.** Согласно руководству пользователя подключите устройство в розетку, имеющую заземление и соответствующие характеристики. Обязательно подождите несколько часов перед загрузкой продуктов в устройство, для достижения рабочей температуры. Пожалуйста, наполняйте прибор постепенно, чтобы компрессор не вышел из строя.

Включение устройства, Рис. D-1

Перед загрузкой продуктов включите устройство примерно на 2-2,5 часа для достижения рабочей температуры. Установите регулятор температуры на среднее положение «4».

Размещение продуктов, Рис D-2

- При размещении продуктов оставьте место между ними для циркуляции воздуха.
- Продукты должны быть герметично упакованы, чтобы сохранить влагу и избежать распространения запахов.
- Горячую пищу необходимо предварительно охладить до комнатной температуры, затем поместить в устройство, в противном случае потребление электроэнергии будет выше.

Установка температуры, Рис. D-1

Температура в устройстве (одновременно в холодильном отделении и морозильной камере) регулируется при помощи регулятора 4 от позиции «1» (минимальное охлаждение) до позиции «7» (максимальное охлаждение). **Для выключения устройства установите регулятор в положение «0».** Рекомендуется выбрать среднее положение регулятора «4».



Влияние на температуру охлаждения продуктов и потребление электроэнергии оказывает температура в помещении, в котором находится устройство, температура и количество загружаемых продуктов, время и частота открытой дверцы устройства.

Экономный расход электроэнергии

- Не закрывайте вентиляционные отверстия и решетки (при наличии).
- Не размещайте устройство рядом с плитой, системой отопления и электронагревательными приборами, избегайте попадания прямых солнечных лучей. Не оставляйте дверь устройства или морозильника открытой надолго.
- Потребление электроэнергии зависит от выбранной температуры охлаждения.
- В случае если в устройстве образовался слой инея толще 5 мм, разморозьте его. Рекомендуется раз в год производить очистку вентиляционной решетки устройства (при наличии) и отделение моторного блока **сухой мягкой тканью**, т.к. осевшая пыль увеличивает расход электроэнергии, а также может привести к поломке прибора в результате перегрева двигателя. Перед проведением чистки необходимо отключить прибор от сети.
- Температура окружающей среды может оказывать влияние на потребление электроэнергии.

Внутреннее освещение

- Мощность лампочки 10 Вт.
- Патрон E14.
- Напряжение 220 В-.

Чтобы заменить внутреннее освещение, отключите устройство от сети.

1. Сдвиньте крышку освещения на 3-5 мм по стрелке, Рис. D-3.
2. Снимите крышку, Рис. D-4.
3. Поверните лампу в направлении против часовой стрелки и выньте ее, Рис. D-5.
4. Замените лампу.
5. Сдвиньте крышку обратно и зафиксируйте ее.



Технические параметры освещения должны совпадать с указанными в инструкции или на внутреннем информационном стикере устройства.

Размораживание

Толстый слой инея в устройстве увеличивает расход электроэнергии. Поэтому рекомендуется не допускать образования слоя инея более 5 мм и производить размораживание по мере необходимости.

Ручная разморозка:

1. Выключите устройство с помощью регулятора температуры, положение «0».
2. Извлеките сетевую вилку.
3. Достаньте все продукты. Затем вытащите ящики и полки.
4. Дверцу держите в открытом положении.
5. Подождите пока лед и иней растает.
6. Вытрите воду сухой тканью.
7. Тщательно высушите все детали.



Не используйте при размораживании нагревательные приборы. Соблюдайте правила безопасности, чтобы не повредить систему охлаждения.



В случае отключения электроэнергии не кладите в устройство новые продукты и постарайтесь не открывать дверцу, чтобы сохранить низкую температуру внутри устройства. Если вы знаете заранее об отключении питания, положите в верхнюю часть устройства несколько контейнеров со льдом или замороженные хладоэлементы. Если вы планируете долго отсутствовать, находиться в отпуске или длительной командировке, извлеките все продукты из устройства и отключите его. Промойте и высушите его. Дверь следует держать открытой для предотвращения появления неприятного запаха.

Не рекомендуется часто выключать и включать прибор. Это может привести к его поломке. После выключения питания прибор рекомендуется включать не ранее, чем через 10 минут.

Перевешивание двери холодильника, Рис. D-7

- 7 Пластиковая крышка верхней петли
- 1 Винты для верхней петли
- 2 Верхняя петля
- 3 Пластиковая накладка
- 4 Нижняя петля
- 5 Винты для нижней петли
- 6 Регулируемые ножки
- 8 Дверь морозильной камеры
- 9 Дверь холодильного отделения
- 10 13 Средняя пластиковая накладка
- 11 Средняя петля
- 12 Винты для средней петли

1. Отключите прибор от сети и достаньте продукты.

1. Снимите пластиковую крышку с верхней петли **1**, открутите винты **2**. Снимите верхнюю петлю **3**.
2. Аккуратно снимите пластиковую накладку **4** с верхней части холодильника, там где будет установлена петля.
3. Снимите дверь морозильной камеры **8**.
4. Снимите средние пластиковые наклейки **10 13**.
5. Аккуратно открутите винты для средней петли **12** и снимите среднюю петлю **11**.
6. Аккуратно открутите винты для нижней петли **6** и снимите нижнюю петлю **5**.
7. Снимите дверь холодильного отделения **9**.
8. Поочередно снимите левую и правую регулируемые ножки **7**.
9. Установите дверь морозильной камеры и холодильного отделения, разместив верхнюю, среднюю и нижнюю петли с противоположной стороны и, закрепив их соответствующими винтами **2 6 12**.
10. Установите на соответствующие места пластиковые наклейки **4 10 13**, а также пластиковую крышку верхней петли **1**.
11. В соответствующие отверстия внизу установите левую и правую регулируемые ножки **7**.
12. Отрегулируйте ножки **7**.

Примечание: При перевешивании двери не наклоняйте изделие более чем на 45° градусов.

ЧИСТКА И УХОД, Рис. F

- Отключите прибор от сети.
- Произведите очистку внутренних частей устройства с помощью мягкой ткани и чистой воды с небольшим добавлением нейтрального моющего средства. затем протрите все тканью с чистой водой и вытрите насухо.

- Загрязнение дверного уплотнителя может вызвать его повреждение, поэтому регулярно производите очистку с помощью мягкой ткани и небольшого количества нейтрального моющего средства.
- Внешнюю поверхность устройства рекомендуется очищать сухой или слегка влажной мягкой тканью.
- Не трите моющими средствами информационный стикер, т.к. печатная информация может стереться. Информация необходима для сервисной службы.
- Не допускайте попадания воды на электрические узлы устройства, а также на вентиляционные решетки из-за опасности поражения электрическим током.



ТРАНСПОРТИРОВКА, Рис. E



- Убедитесь в отсутствие детей или домашних животных внутри устройства.
- Передвигайте и перевозите только пустое устройство.
- Рекомендуется перемещать и устанавливать изделие вдвоем, Рис. E-1.
- Упакуйте изделие перед транспортировкой.
- При транспортировке не поднимайте и не тяните за дверцу или ручку дверцы изделия.
- При перемещении можно наклонять изделие не более чем на 45 градусов. Оберегайте устройство от сильной вибрации и ударов, Рис. E-2.
- Пожалуйтесь, осуществляйте транспортировку изделия в упаковке в вертикальном положении. Не соблюдение правил транспортировки может повлечь за собой травмы, повреждения изделия.

ВОЗМОЖНЫЕ НЕПОЛАДКИ И СПОСОБЫ ИХ УСТРАНЕНИЯ

| Возможные неполадки | Возможная причина | Способы решения проблемы |
|---|--|--|
| Устройство не работает. | <ul style="list-style-type: none"> • Нет питания от сети. • Сетевая вилка неправильно вставлена в розетку. | <ul style="list-style-type: none"> • Включить устройство. • Проверьте розетку и вилку. Если розетка исправна, обратитесь в сервисный центр. |
| Вибрационные шумы. | Устройство находится в неустойчивом положении. | Отрегулируйте положение устройства. Сдвиньте его при необходимости. |
| Температура недостаточно низкая. | <ul style="list-style-type: none"> • Дверца устройства неплотно закрыта. • Недостаточная вентиляция. | <ul style="list-style-type: none"> • Проверьте, плотно ли закрыта дверца устройства. • Очистите вентиляционные решетки. |
| Внутреннее освещение не работает. | <ul style="list-style-type: none"> • Устройство не включено. • Перегорела лампочка. | <ul style="list-style-type: none"> • Включите устройство. • Замените лампочку внутреннего освещения. |
| Компрессор продолжает работать в течение длительного периода времени. | <ul style="list-style-type: none"> • Температура окружающей среды слишком высокая. • Слишком часто открывается дверца или даже остается открытой. | <ul style="list-style-type: none"> • Отрегулируйте температуру в помещении. • Проверьте, плотно ли закрыта дверца устройства. |
| Вода вытекает из нижней части устройства. | Отверстие для стока воды засорилось. | Аккуратно очистите отверстие. |
| Появился неприятный запах. | <ul style="list-style-type: none"> • В холодильнике имеются сильно пахнущие продукты. • Продукты испорчены. • Уплотнитель дверцы сильно загрязнен частичками пищи, которые могут испортиться. | <ul style="list-style-type: none"> • Храните сильно пахнущие продукты в герметичных контейнерах или хорошо упакованными – для изоляции запаха. • Соблюдайте срок и температурный режим хранения продуктов. В случае порчи не употребляйте испорченный продукт в пищу – утилизируйте его. • Проведите очистку уплотнителя. |

| Возможные неполадки | Возможная причина | Способы решения проблемы |
|---|--|--|
| Накапливается иней на задней стенке устройства. | <ul style="list-style-type: none"> В устройство помещена влажная или горячая пища. Высокая влажность окружающей среды. | <ul style="list-style-type: none"> Не ставьте в устройство горячие или не упакованные продукты. Отрегулируйте влажность в помещении. |



Пожалуйста, проверьте возможные причины неисправности, прежде чем обращаться в сервисный центр

СЕРТИФИКАЦИЯ ПРОДУКЦИИ

Информацию о сертификате соответствия смотрите на сайте <http://www.oursson.ru> или спрашивайте копию у продавца.



Ремонт прибора должен производиться только квалифицированным специалистом уполномоченного сервисного центра OURSSON.



Содержание данной инструкции не может представлять собой основание для юридических претензий.

| Технические характеристики | |
|---|------------------------------------|
| Модель | RF 1060 |
| Хладагент | R600a |
| Вес хладагента, г | 28 |
| Перевешиваемые двери | + |
| Общий объем, л. | 106 |
| Объем холодильной камеры, л | 71 |
| Объем морозильной камеры, л | 35 |
| Класс энергопотребления | A+ |
| Энергопотребление, кВт•ч/сут | 0,515 |
| Климатический класс | N/SN/ST |
| Уровень шума, Дб | не более 42 |
| Диапазон регулировки температуры холодильной/морозильной камер | от 0°C до +8°C / от -12°C до -20°C |
| Параметры электропитания | 220-240 В~, 50 Гц |
| Температура хранения и транспортировки | от -25°C до +35°C |
| Температура эксплуатации | от +5°C до +35°C |
| Требования к влажности воздуха при транспортировке, хранении и эксплуатации | 15-75% без образования конденсата |
| Класс защиты | I |
| Габариты изделия, ШxГxВ, мм | 486x525x1086,5 |
| Вес изделия, кг | 29,4 |

*Продукция должна храниться в сухих, проветриваемых складских помещениях при температуре не ниже -25°C.

СЕРВИСНОЕ ОБСЛУЖИВАНИЕ

Компания OURSSON выражает вам признательность за выбор нашей продукции. Мы сделали все возможное, чтобы данное изделие удовлетворяло вашим запросам, а качество соответствовало лучшим мировым образцам. В случае, если ваше изделие марки OURSSON будет нуждаться в техническом обслуживании, просим вас обращаться в один из Уполномоченных Сервисных Центров (далее – УЦЦ). С полным списком УЦЦ и их точными адресами вы можете ознакомиться на сайте www.oursson.ru, а также позвонив по номеру телефона бесплатной горячей линии OURSSON.

В случае возникновения вопросов или проблем, связанных с продукцией OURSSON, просим вас обращаться в письменном виде в организацию, уполномоченную на принятие и удовлетворение требований потребителей в отношении товара ненадлежащего качества, либо по электронной почте service@oursson.ru.

Условия Гарантийных обязательств OURSSON:

- Гарантийные обязательства OURSSON, предоставляемые УЦЦ OURSSON, распространяются только на модели, предназначенные OURSSON для производства или поставок и реализации на территории страны, где предоставляется гарантийное обслуживание, приобретенные в этой стране, прошедшие сертификацию на соответствие стандартам этой страны, а также маркированные официальными знаками соответствия.
- Гарантийные обязательства OURSSON действуют в рамках законодательства о защите прав потребителей и регулируются законодательством страны, на территории которой они предоставлены, и только при условии использования изделия исключительно для личных, семейных или домашних нужд. Гарантийные обязательства OURSSON не распространяются на

случаи использования товаров в целях осуществления предпринимательской деятельности либо в связи с приобретением товаров в целях удовлетворения потребностей предприятий, учреждений, организаций.

3. OURSSON устанавливает на свои изделия следующие сроки службы и гарантийные сроки:

| Название продукта | Срок службы, месяцев с даты покупки | Гарантийный срок, месяцев со дня покупки |
|---|-------------------------------------|--|
| Микроволновые печи, хлебопечи, индукционные плиты | 60 | 12 |
| Мультиварки, кухонные процессоры, кухонные машины, электрические чайники, электрические грили, аэрогрили, блендеры, миксеры, мясорубки, кофемолки, тостеры, термопоты, кофеварки, пароварки, соковыжималки, измельчители, мультирезки, дегидраторы, йогуртницы, ферментаторы, мини-духовки, морозильники, холодильники, автоматические кофемашины, вспениватели, домашняя газировка, вакууматоры, вафельницы, блинницы, пончики, сэндвичницы, мультитепелари, шашлычницы, посудомоечные машины. | 36 | 12 |
| Кухонные весы, сифоны | 24 | 12 |

4. Гарантийные обязательства OURSSON не распространяются на перечисленные ниже принадлежности изделия, если их замена предусмотрена конструкцией и не связана с разборкой изделия:

- Элементы питания.
- Чехлы, ремни, шнуры для переноски, монтажные приспособления, инструмент, документацию, прилагаемую к изделию.

5. Гарантия не распространяется на недостатки, возникшие в изделии вследствие нарушения потребителем правил использования, хранения или транспортировки товара, действия третьих лиц или непреодолимой силы, включая, но не ограничиваясь следующими случаями:

- Если недостаток товара явился следствием небрежного обращения, применения товара не по назначению, нарушения условий и правил эксплуатации, изложенных в инструкции по эксплуатации, в том числе вследствие воздействия высоких или низких температур, высокой влажности или запыленности, следах вскрытия корпуса прибора и/или самостоятельного ремонта, несоответствия Государственным стандартам параметров питающих сетей, попадания внутрь корпуса жидкости, насекомых и других посторонних предметов, веществ, а также длительного использования изделия в предельных режимах его работы.
- Повреждения и дефекты, вызванные качеством воды и отложением накипи (очистка от накипи и чистка не входит в гарантийное обслуживание

и должна РЕГУЛЯРНО производиться Вами самостоятельно).

- Если недостаток товара явился следствием неадекватированного тестирования товара или попыток внесения любых изменений в его конструкцию или его программное обеспечение, в том числе ремонта или технического обслуживания в неуполномоченной OURSSON ремонтной организации.
 - Если недостаток товара явился следствием использования нестандартных (нетиповых) и (или) некачественных принадлежностей, аксессуаров, запасных частей, элементов питания.
 - Если недостаток товара связан с его применением совместно с дополнительным оборудованием (аксессуарами), отличным от дополнительного оборудования, рекомендованного OURSSON к применению с данным товаром. OURSSON не несет ответственность за качество дополнительного оборудования (аксессуаров), произведенного третьими лицами, за качество работы своих изделий совместно с таким оборудованием, а также за качество работы дополнительного оборудования производства компании OURSSON совместно с изделиями других производителей.
6. Недостатки товара, обнаруженные в период срока службы, устраняются уполномоченными на это ремонтными организациями (УЦЛ). В течение гарантийного срока устранение недостатков производится бесплатно при предъявлении оригинала заполненного гарантийного талона и документов, подтверждающих факт и дату заключения договора розничной купли-продажи (товарный, кассовый чек и т. п.). В случае отсутствия указанных документов гарантийный срок исчисляется со дня изготовления товара. При этом следует учитывать:
- Настройка и установка (сборка, подключение и т. п.) изделия, описанная в документации, прилагаемой к нему, не входит в объем гарантийных обязательств OURSSON и могут быть выполнены как самим пользователем, так и специалистами большинства уполномоченных сервисных центров соответствующего профиля на платной основе.
 - Работы по техническому обслуживанию изделий (чистка и смазка движущихся частей, замена расходных материалов и принадлежностей и т. п.) производятся на платной основе.
7. OURSSON не несет ответственности за возможный вред, прямо или косвенно нанесенный своей продукцией людям, домашним животным, имуществу в случае, если это произошло в результате несоблюдения правил и условий эксплуатации, хранения, транспортировки или установки изделия, умышленных или неосторожных действий потребителя или третьих лиц.
8. Ни при каких обстоятельствах OURSSON не несет ответственности за какой-либо особый, случайный, прямой или косвенный ущерб или убытки, включая, но не ограничиваясь перечисленным, упущенную выгоду, убытки, вызванные перерывами в коммерческой, производственной или иной деятельности,

возникающие в связи с использованием или невозможностью использования изделия.

9. Вследствие постоянного совершенствования продукции элементы дизайна и некоторые технические характеристики продукта могут быть изменены без предварительного уведомления со стороны производителя.

Использование изделия по истечении срока службы

1. Срок службы, установленный OURSSON для данного изделия, действует только при условии использования изделия исключительно для личных, семейных или домашних нужд, а также соблюдении потребителем правил эксплуатации, хранения и транспортировки изделия. При условии аккуратного обращения с изделием и соблюдения правил эксплуатации фактический срок службы может превышать срок службы, установленный OURSSON.
2. По окончании срока службы изделия вам необходимо обратиться в Уполномоченный сервисный центр для проведения профилактического обслуживания изделия и определения его пригодности к дальнейшей эксплуатации. Работы по профилактическому обслуживанию изделия и его диагностике выполняются сервисными центрами на платной основе.
3. OURSSON не рекомендует продолжать эксплуатацию изделия по окончании срока службы без проведения его профилактического обслуживания в Уполномоченном сервисном центре, т. к. в этом случае изделие может представлять опасность для жизни, здоровья или имущества потребителя.

Утилизация изделия

Этот бытовой электроприбор имеет обозначение согласно требованиям Директивы ЕС 2002/96/EG об отслуживших свой срок электрических и электронных приборах (waste electrical and electronic equipment – WEEE). После окончания срока службы изделия его нельзя выбрасывать вместе с обычным бытовым мусором. Вместо этого оно подлежит сдаче на утилизацию в соответствующий пункт приема электрического и электронного оборудования для последующей переработки и утилизации в соответствии с федеральным или местным законодательством. Обеспечивая правильную утилизацию данного продукта, вы помогаете сберечь природные ресурсы и предотвращаете ущерб для окружающей среды и здоровья людей, который возможен в случае ненадлежащего обращения. Более подробную информацию о пунктах приема и утилизации данного продукта можно получить в местных муниципальных органах или на предприятии по вывозу бытового мусора.



Дата производства

Каждому изделию присваивается уникальный серийный номер в виде буквенно-цифрового ряда и дублируется штрих-кодом, который содержит следующую информацию: название товарной группы, дату производства, порядковый номер изделия. Серийный



номер располагается на задней панели продукта, а упаковке и в гарантийном талоне.

Серийный номер располагается на задней панели продукта, на упаковке и в гарантийном талоне.

- 1 Первые две буквы – соответствие товарной группе (Холодильник – RF).
- 2 Первые две цифры – год производства.
- 3 Вторые две цифры – месяц производства.
- 4 Последние цифры – порядковый номер изделия.



Во избежание недоразумений убедительно просим вас внимательно изучить Руководство по эксплуатации изделия и условия гарантийных обязательств, проверить правильность заполнения гарантийного талона. Гарантийный талон действителен только при наличии правильно и четко указанных: модели, серийного номера изделия, даты покупки, четких печатей фирмы-продавца, подписи покупателя. Серийный номер и модель изделия должны соответствовать указанным в гарантийном талоне. При нарушении этих условий, а также в случае, когда данные, указанные в гарантийном талоне, изменены или стерты, талон признается недействительным.



Горячая линия OURSSON обеспечивает полную информационную поддержку деятельности компании. Профессиональные операторы быстро ответят на любой интересующий вас вопрос. Вы можете обращаться в единый центр по вопросам сервисного сопровождения, для рекомендаций специалистов по настройке и подключению, для информирования о местах продаж, с вопросами о рекламных акциях и розыгрышах, проводимых компанией, а также с любыми другими вопросами о деятельности компании.

Есть вопросы? Звоните, мы поможем!

Телефон горячей линии OURSSON (бесплатные звонки на территории РФ):

8 800 100 8 708

Время работы горячей линии:

понедельник-пятница с 10:00 до 20:00 (по московскому времени); без выходных, 7 дней в неделю.

Настоящая инструкция является объектом охраны в соответствии с международным и российским законодательством об авторском праве. Любое несанкционированное использование инструкции, включая копирование, тиражирование и распространение, но не ограничиваясь этим, влечет применение к виновному лицу гражданско-правовой ответственности, а также уголовной ответственности в соответствии со статьей 146 УК РФ и административной ответственности в соответствии со статьей 7.12 КоАП РФ (ст.150.4 КоАП в старой редакции).

Контактная информация:

1. Изготовитель товара – «Zhongshan Galanz Consumer Electric Appliances Co., Ltd», No.3 XINGPU ROAD EAST, HUANGPU TOWN, ZHONGSHAN CITY, GUANGDONG, CHINA. Изготовлено по заказу ООО «Орсон».
2. Организация, уполномоченная на принятие и удовлетворение требований потребителей в отношении товара ненадлежащего качества (уполномоченное изготовителем лицо), – ООО «Орсон», 125445, Москва, Ленинградское шоссе, д. 65, стр. 3.
3. Информация о сертификации продукта доступна на сайте www.oursson.ru.
4. Импортер продукции OURSSON: РФ и/или страны ЕТС: смотрите информацию на упаковке товара.

OURSSON

Сделано в КНР



www.oursson.ru