

oursson 

bon appétit



DW4003TD

RU Руководство по эксплуатации

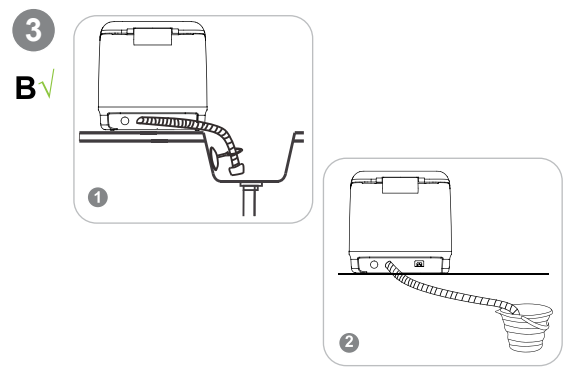
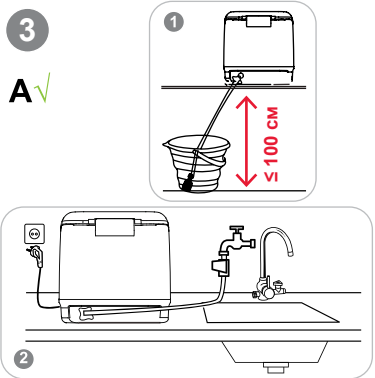
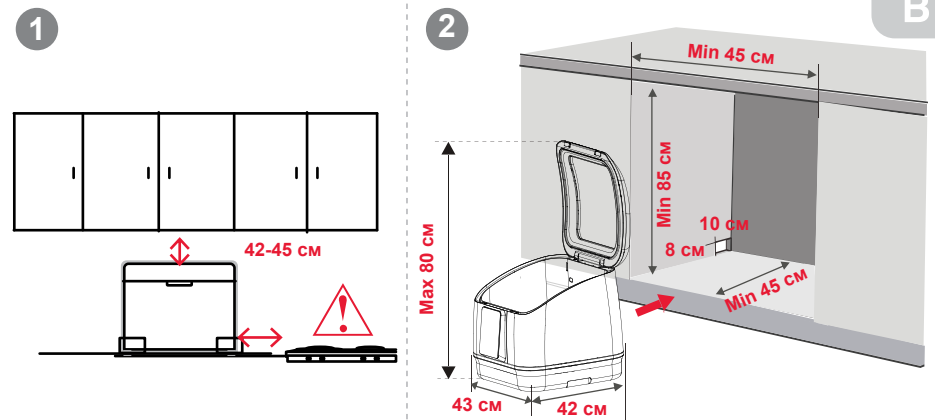
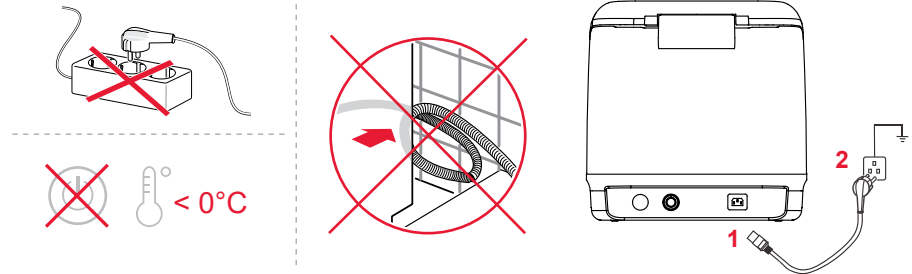
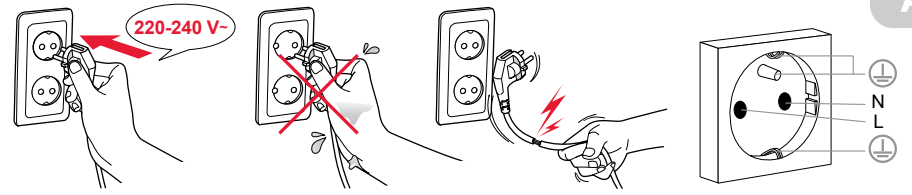

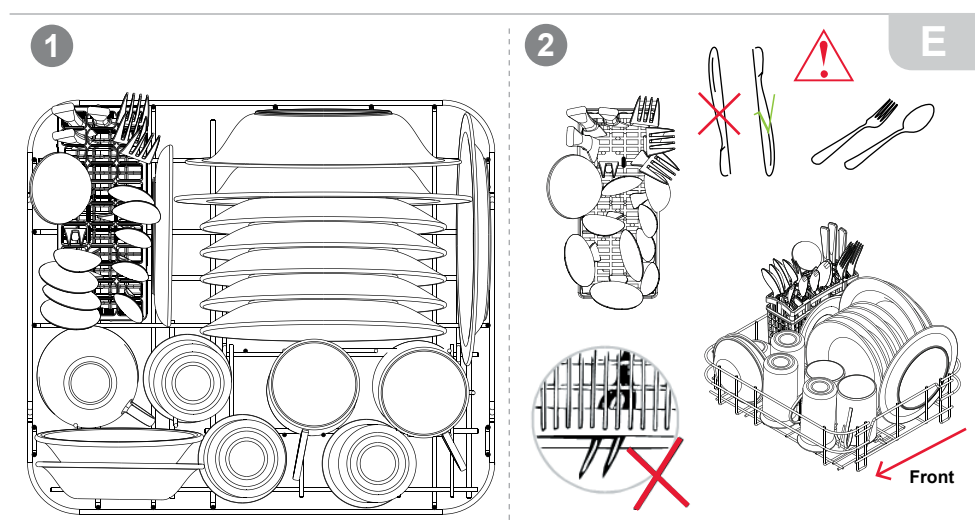
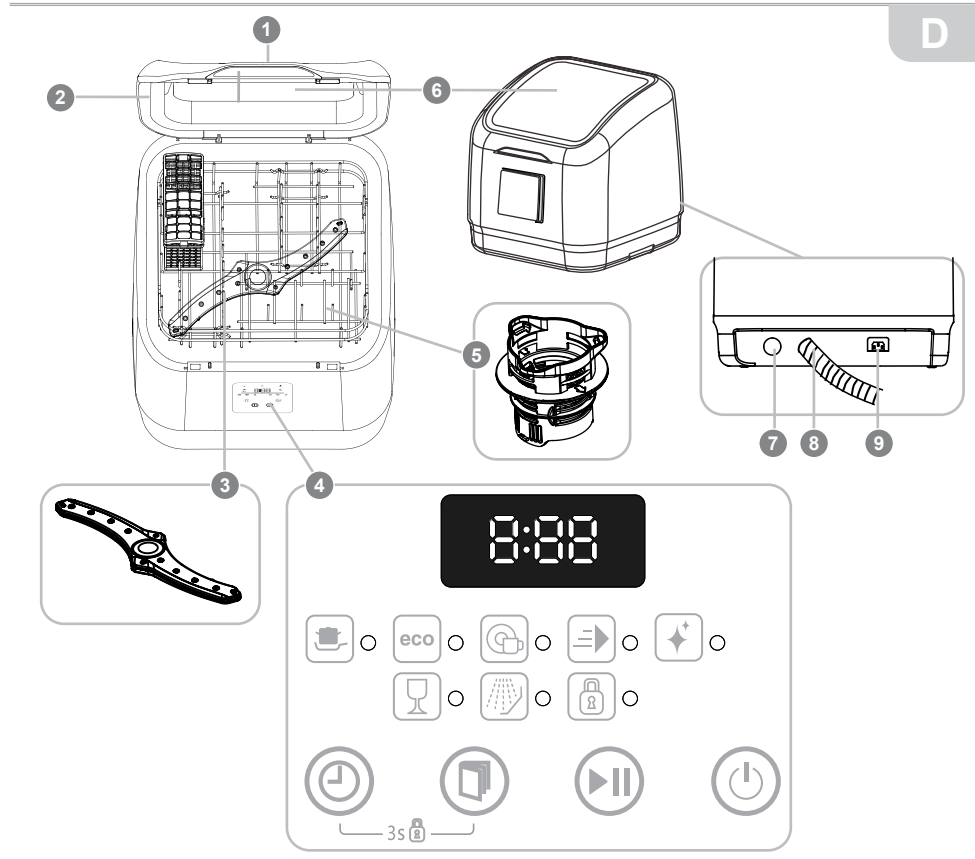
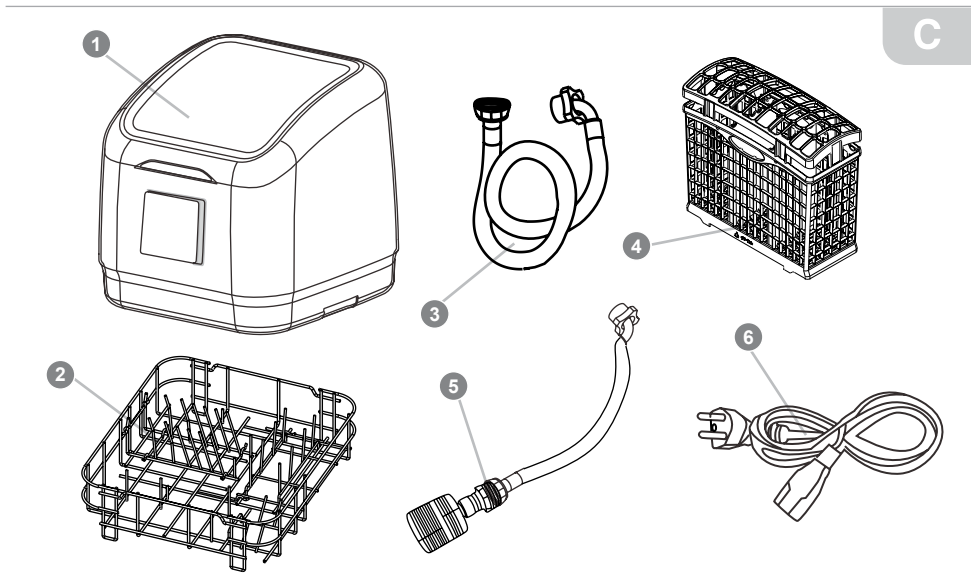
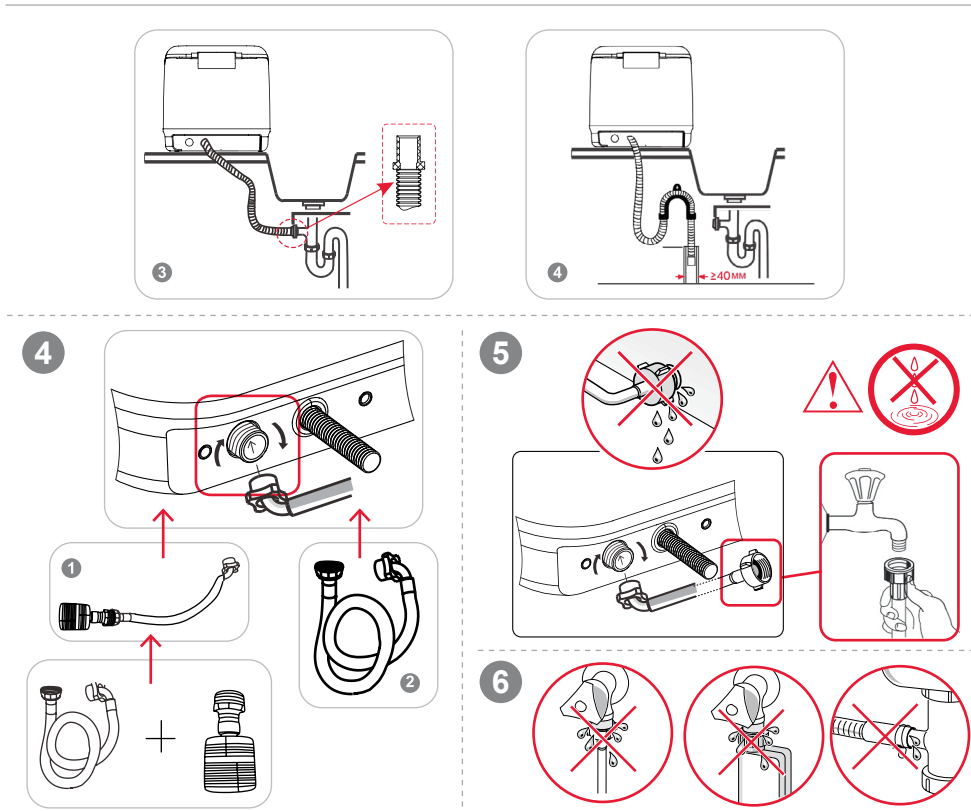

3

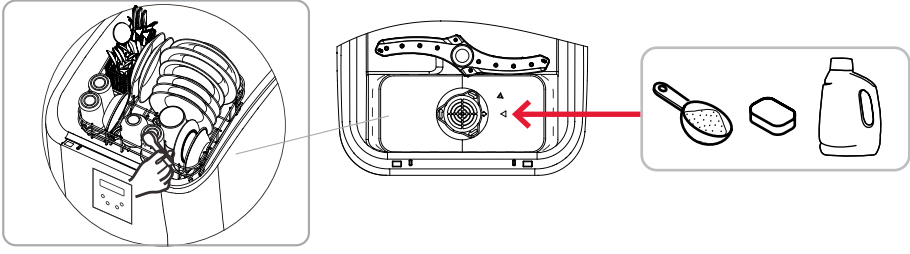

1

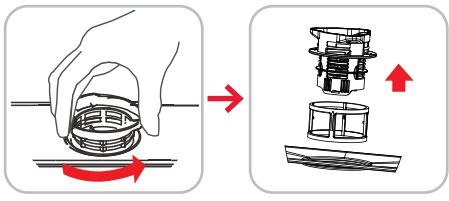

2

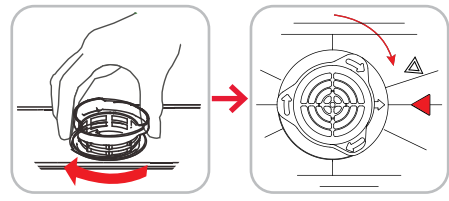

3

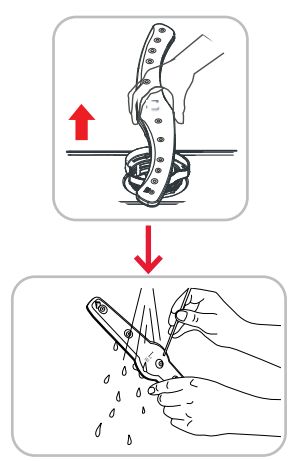

4

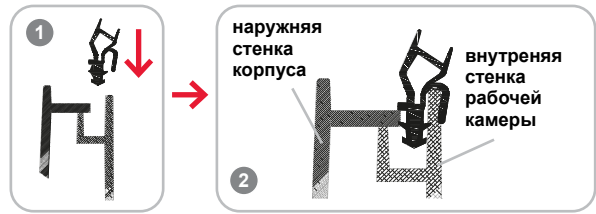

	✓	✓	✓
	✗	✗	✓

ИНСТРУКЦИЯ ПО БЕЗОПАСНОСТИ, Рис. А



Символ опасности
Напоминание пользователю о высоком напряжении.



Символ предупреждения
Напоминание пользователю о необходимости проведения всех действий в соответствии с инструкцией.



Символ опасности ожога
Напоминание пользователю о высокой температуре.

При использовании электрических приборов следует соблюдать следующие меры предосторожности:

- Используйте прибор согласно данному руководству по эксплуатации.
- Устанавливайте прибор на устойчивую поверхность.
- Используйте только приспособления, входящие в комплект устройства.
 - Чтобы предотвратить риск пожара или удара током, избегайте попадания в устройство воды и эксплуатации устройства в условиях высокой влажности. Если по каким-то причинам вода попала внутрь устройства, обратитесь в уполномоченный сервисный центр (УСЦ) OURSSON.
- Для электропитания прибора используйте электросеть с надлежащими характеристиками.
- Не используйте прибор в помещениях, где в воздухе могут содержаться пары легковоспламеняющихся веществ.
 - Никогда самостоятельно не вскрывайте устройство – это может стать причиной поражения электрическим током, привести к выходу прибора из строя и аннулирует гарантийные обязательства производителя. Для ремонта и технического обслуживания обращайтесь только в сервисные центры, уполномоченные для ремонта изделий торговой марки OURSSON.



• При перемещении устройства из прохладного помещения в теплое и наоборот распакуйте его перед началом эксплуатации и подождите 1-2 часа, не включая.



- В целях предотвращения поражения электрическим током не допускайте погружения проводов или всего изделия в воду.
- Будьте особенно осторожны и внимательны, если рядом с работающим прибором находятся дети.
- Не дотрагивайтесь до горячих поверхностей прибора, это может привести к травме.
- Шнур питания специально сделан относительно коротким во избежание риска получения травмы.
- Не допускайте свисания шнура через острый край стола или его касания нагретых поверхностей.
- Не подключайте данный прибор к сети, перегруженной другими электроприборами: это может привести к тому, что прибор не будет функционировать должным образом.
- Не устанавливайте изделие вблизи газовых и электрических плит, а также духовок.
- Не используйте прибор при поврежденном шнуре питания, а также в случаях, если нарушена нормальная работа изделия, если оно падало или было повреждено каким-либо другим образом.

- При отключении изделия от сети держитесь только за вилку, не тяните за провод – это может привести к повреждению провода или розетки и вызвать короткое замыкание.
- По окончании использования отключите изделие от сети.
- Оберегайте устройство от ударов, падений, вибраций и иных механических воздействий.
- Обязательно отключайте устройство от сети перед началом мойки.
- Не используйте изделие вне помещений.
- Этот прибор не предназначен для использования людьми (включая детей) с ограниченными физическими, сенсорными или умственными способностями, или нехваткой опыта и знаний. Они могут пользоваться прибором только под наблюдением человека, ответственного за их безопасность, или после инструктажа по безопасному использованию прибора. Не позволяйте детям играть с изделием.
- Настоящее изделие предназначено только для использования в быту.
- Не используйте при чистке прибора абразивные материалы и органические чистящие средства (спирт, бензин и т.д.). Для чистки корпуса прибора допускается использование небольшого количества нейтрального моющего средства.

РЕКОМЕНДАЦИИ

- Перед использованием устройства внимательно ознакомьтесь с руководством пользователя. После чтения, пожалуйста, сохраните его для использования в будущем.
- Все иллюстрации, приведенные в данной инструкции, являются схематичными изображениями реальных объектов, которые могут отличаться от них.
- Переносить устройство следует, только держась за его основание.

Эксплуатация данного прибора ни в коем случае не подразумевает применение к нему физической силы, так как это может привести к поломке изделия по вине пользователя.

- Запрещается использовать удлинители или адаптеры для данного прибора, Рис. А
- Запрещается использовать прибор, если температура окружающей среды ниже 0°C градусов, Рис. А.
 - Не прикасайтесь к нагревательному элементу вовремя или сразу после использования (расположен в нижней правой части прибора).
- Во время работы посудомоечной машины открывайте дверцу очень осторожно. Существует риск разбрызгивания воды, а также выходящий пар может иметь высокую температуру. Это может привести к ожогам.

 Держите детей подальше от моющего средства, а также подальше от открытой дверцы посудомоечной машины. Не позволяйте детям пить воду, находящуюся в устройстве. Вода может быть загрязнена остатками моющих средств. Моющие средства могут быть чрезвычайно опасными при проглатывании. Избегайте контакта с кожей и глазами.

- Не допускайте накопления вокруг прибора и под ним горючих материалов, например, ворса, бумаги, тряпок и химических веществ.
- Посудомоечная машина предназначена для мойки обычных предметов домашнего обихода. Запрещается мойка в посудомоечной машине предметов, загрязненных бензином, краской и т.д.
- Избегайте резких перепадов температуры и влажности.

 Не перегружайте машину посудой.

УСТАНОВКА И ПОДКЛЮЧЕНИЕ, Рис. В

- Распакуйте устройство и удалите весь упаковочный материал.
- Проверьте наличие принадлежностей. Наличие потеков и пятен от воды внутри устройства является нормальным явлением.
- Сохраните заводскую упаковку.
- Осмотрите устройство на наличие дефектов и деформаций.
- Рекомендуется устанавливать прибор поблизости от имеющегося отверстия слива воды в канализацию.
- При использовании водопровода подключайте прибор только к магистрали холодной воды.
- Установите прибор на горизонтальной ровной термостойчивой поверхности, соблюдая расстояние от стен/мебели, обеспечив достаточное место для вентиляции прибора и свободного открывания дверцы, Рис. В. Убедитесь, что прибор не скользит на поверхности.
- При установке прибора на полку/в шкаф, соблюдайте рекомендации по размеру пространства для посудомоечной машины, Рис. В-2.
- Блокировка вентиляционных отверстий может привести к повреждению прибора. Вентиляционные отверстия в дне (если они предусмотрены конструкцией) не должны перекрываться ковровым покрытием.
- Устанавливайте прибор так, чтобы доступ к розетке и водным коммуникациям был свободным.
- Не накрывайте прибор и не ставьте на него посторонние предметы.

 Прибор должен быть подключен к водопроводу только при помощи новых комплектов шлангов; старые шланги не должны повторно использоваться.

- Подключайте прибор к сетевой розетке, имеющей заземление, Рис. А. Запрещается удалять заземление из соединительного электрического кабеля.

Давление воды:

- Минимум 0,04 Мпа (0,4 бара)
- Максимум 1 Мпа (10 бар)
- При более высоком давлении воды: установите на входе редукционный клапан.
- Перед первым использованием протрите корпус прибора сухой и мягкой тканью.

 Перед подключением убедитесь, что прибор выключен из розетки.

Подключение шланга подачи воды, Рис. В-3-А

1. Убедитесь, что шланг подачи воды не перегнут и не перекручен, Рис. А.
2. Выберите один из двух вариантов подключения посудомоечной машины к подаче воды (к водопроводу или отдельностоящей емкости с водой), и используйте соответствующий шланг подачи воды, Рис. В-4.

Вариант 1. При использовании отдельностоящей емкости, наполненной водой, возьмите шланг подачи воды с фильтром на одном конце, Рис. В-4-1. Подсоедините один конец шланга к соответствующему отверстию на задней панели прибора, закрутив плотно гайку по часовой стрелке, Рис. В-4. Убедитесь, что соединение надежно. Другой конец шланга с фильтром на конце опустите в емкость с водой. Убедитесь, что фильтр опустился на дно. Минимальное количество воды в емкости должно быть 9 литров. Вода должна быть чистой и холодной или комнатной температуры. Расстояние между емкостью и посудомоечной машиной должно быть не более 100 см, Рис. В-3-А1.

ПРИМЕЧАНИЕ:

В случае если в комплектации вашей посудомоечной машины шланг с фильтром не соединен изначально на фабрике, подсоедините фильтр к шлангу подачи воды самостоятельно, а затем расправьте шланг, Рис. В-4-1.

Вариант 2. При подключении к водопроводу используйте шланг подачи воды без фильтра, Рис. В-4-2. Подсоедините один конец этого шланга к соответствующему отверстию на задней панели прибора, закрутив плотно гайку по часовой стрелке, Рис. В-4. Убедитесь, что соединение надежно. Другой конец шланга подсоедините к магистрали с резьбовым соединением 3/4 дюйма и убедитесь, что соединение плотно затянуто. Не прилагайте слишком большое усилие, чтобы не повредить резьбу, Рис. В-3-А2.

При повышенном напоре воды установите на входе редукционный клапан.

Подключение сливного шланга, Рис. В-3-В

Один конец сливного шланга фабрично закреплен на корпусе посудомоечной машины. Выберите вариант расположения/установки другого конца сливного шланга в зависимости от ваших предпочтений, Рис. В-3-В.

- Обратите внимание, чтобы сливной шланг не был перекручен, пережат и не образовывал петель, Рис. А.

Вариант 1. Другой конец сливного шланга опустите в раковину и закрепите его с помощью держателя в раковине, Рис. В-3-В1.

Вариант 2. Другой конец сливного шланга опустите в свободную емкость для сбора воды, Рис. В-3-В2.

- Убедитесь, что сливной шланг надежно закреплен на раковине или специальной емкости во избежание движения шланга и выплескивания воды из него.

Вариант 3. Другой конец сливного шланга подсоедините к сифону мойки, Рис. В-3-В3.

Вариант 4. Другой конец сливного шланга подсоедините в канализационную трубу диаметром не менее 40 мм, Рис. В-3-В4.

ПРИМЕЧАНИЕ:

Свободный конец сливного шланга должен находиться на высоте от 400 до 1000 мм и не должен быть погружен в воду, чтобы избежать обратного тока воды.

При необходимости сделайте отверстие в кухонной столешнице для организации сливного шланга и его подсоединения под раковиной.

Подключение сетевого шнура.

 В первую очередь вставляйте сетевой шнур в разъем на посудомоечной машине и только затем вставляйте вилку в розетку электрической сети. Нарушение этого порядка может привести к поражению электрическим током, Рис. А.

КОМПЛЕКТАЦИЯ, Рис. С

- 1 Посудомоечная машина 1 шт.
- 2 Корзина для посуды 1 шт.
- 3 Шланг для подачи воды с фильтром 1 шт.
- 4 Корзина для столовых приборов 1 шт.
- 5 Шланг для подачи воды 1 шт.
- 6 Кабель питания 1 шт.
- Инструкция по эксплуатации 1 шт.
- Гарантийный талон 1 шт.

ЭЛЕМЕНТЫ КОНСТРУКЦИИ, Рис. D





- 1 Ручка крышки
- 2 Крышка посудомоечной машины
- 3 Разбрызгиватель
- 4 Панель управления
- 5 Фильтр
- 6 Смотровое окно
- 7 Отверстие для шланга подачи воды
- 8 Шланг для слива воды
- 9 Разъем для кабеля электропитания

НАЗНАЧЕНИЕ ПРОГРАММ









Программа	Описание	Этапы цикла	Время работы программы, ч.мин.	Потребляемая электроэнергия, кВт/ч	Объем используемой воды, л	Кол-во моющего средства, г
 Быстрая мойка	Быстрая мойка слабо загрязненной посуды	<ul style="list-style-type: none"> • Основная мойка (50°C) • Ополаскивание горячей водой (65°C) • Сушка 	1:40	0,48	5,2	15

ИСПОЛЬЗОВАНИЕ

Панель управления, Рис. D-4

-  Кнопка **Включения/Выключения**
-  Кнопка **Старт/Пауза**: нажмите кнопку, чтобы запустить или приостановить работу посудомоечной машины.
-  Кнопка **Меню**. Выбор программы. С помощью данной кнопки можно выбрать программу мойки посуды.
-  Кнопка **отсрочки старта**. С помощью данной кнопки можно отложить запуск программы до 24 ч.
-  **Блокировка панели управления** (защита от детей). Нажмите и удерживайте в течение 3 секунд кнопки  и , чтобы включить блокировку панели управления. Нажмите и удерживайте кнопки еще раз в течение 3 секунд, чтобы отключить блокировку.

Индикация программ на панели управления:







-  **Интенсивная мойка**
-  **ЕСО**
-  **Стандартная мойка**
-  **Быстрая мойка**
-  **Стерилизация**
-  **Стекло**
-  **Ополаскивание / промежуточная мойка**
-  **Блокировка панели управления**

Дисплей



Индикация на дисплее:

- **Время работы программы** загорается после выбора программы
- **Коды ошибок**

Программа	Описание	Этапы цикла	Время работы программы, ч:мин.	Потребляемая электроэнергия, кВт/ч	Объем используемой воды, л	Кол-во моющего средства, г
 ECO	Стандартная программа для среднезагрязненной посуды. Самая эффективная с точки зрения энергопотребления и расхода воды	Основная мойка (52°C) Ополаскивание холодной водой Основная мойка 2 (40°C) Ополаскивание горячей водой (65°C) Сушка	2:39	0,435	5,9	20 или 3 в 1
 Стандартная мойка	Стандартная программа для среднезагрязненной посуды. Подходит для ежедневной мойки.	Ополаскивание (50°C) Основная мойка (50°C) Ополаскивание горячей водой (66°C) Сушка	2:10	0,53	6,8	20 или 3 в 1
 Интенсивная мойка	Мойка сильно загрязненной посуды (кастрюли, сковородки, блюда с засохшими продуктами)	Основная мойка (50°C) Основная мойка 2 (60°C) Ополаскивание горячей водой (70°C) Сушка	3:00	0,7	8,0	20 или 3 в 1
 Ополаскивание / Промежуточная мойка	Предварительная мойка/ополаскивание посуды, которую вы планируете помыть позже. Ополаскивание фруктов/овощей.	Основная мойка Ополаскивание холодной водой (35°C)	0:16	0,05	3,5	–
 Стерилизация	Мойка посуды с повышенной температурой воды. Подходит для мытья бутылочек детского питания, банок и т.д.	Основная мойка (71°C) Сушка	1:50	0,38	3,8	–
 Стекло	Программа для слабо загрязненной посуды, например, бокалов, стаканов, посуды из стекла	Ополаскивание (48°C) Основная мойка (50°C) Ополаскивание горячей водой (60°C) Сушка	2:00	0,24	5,2	15 или 3 в 1

ПОРЯДОК РАБОТЫ



- После подключения сливного шланга и шланга подачи воды включите вилку прибора в розетку. Откройте кран подачи воды.
- Откройте дверцу. Следуя рекомендациям по загрузке корзины, поместите в нее грязную посуду. Не забудьте предварительно убрать крупные остатки пищи! Вилки и ножи разместите в специальной корзине для столовых приборов.
- После размещения посуды положите необходимое количество моющего средства непосредственно в посудомоечную машину. Рекомендуется класть моющее средство в правую половину посудомоечной машины, Рис. Е-3. Вы можете использовать жидкое моющее средство, таблетки или порошок, но для достижения лучшего результата рекомендуется использовать таблетки 3в1 (особенно для программ ECO и Стандартная мойка).

 **Используйте только специальные моющие средства (в том числе «3 в 1»), предназначенные для автоматической посудомоечной машины. Никогда не используйте мыло, стиральный порошок, жидкость для мытья посуды/рук или растворитель в посудомоечной машине.**

ПРИМЕЧАНИЕ:

Моющие средства загружайте внутрь посудомоечной машины непосредственно перед запуском программы мойки.

 **Храните моющие средства для посудомоечных машин в недоступном для детей месте!**

- Закройте дверцу посудомоечной машины. Убедитесь, что дверца закрылась правильно. Вы услышите небольшой щелчок магнитных контактов.
- Включите посудомоечную машину, нажав кнопку .
- Выберите необходимую программу с помощью кнопки .
- Затем для запуска программы нажмите кнопку .

РЕКОМЕНДАЦИИ ПО МЫТЬЮ ПОСУДЫ

Обратите внимание, что не вся посуда пригодна для мытья в посудомоечной машине. Следите за маркировкой на дне или упаковке посуды перед ее приобретением. Сочетание высокой температуры и специального моющего средства может привести к повреждению некоторых изделий при их мойке в посудомоечной машине. При любых сомнениях в отношении мойки в посудомоечной машине обратитесь к маркировке посуды или вымойте ее вручную.

Не рекомендуется мыть в посудомоечной машине	
Деревянная посуда	Деревянные столовые приборы, посуда, разделочные доски, деревянные ручки могут деформироваться или растрескиваться при высокой температуре.
Пластик	Пластмассовая посуда, не выдерживающая высокой температуры. Посуда может изменить цвет, форму или треснуть.
Керамика	Старинная керамическая посуда, посуда с красочным художественным оформлением, посуда в золотой оправе может потускнеть, изменить цвет.
Стекло	Большинство современной стеклянной посуды подходит для мойки в посудомоечной машине. Посуда из некоторых видов стекла, например, хрустальная или очень тонкая может помутнеть, стать непрозрачной.
Нержавеющая сталь, алюминий и его сплавы	Посуда из алюминия, алюминиевые детали от мясорубки, чеснокодавилки, противни, кастрюли и т.п. под действием моющих средств и высокой температуры приобретают темно-серый налет, оставляющий следы на руках. Металлические изделия, которые могут легко ржаветь, не следует помещать в посудомоечную машину. Медь, олово и латунь имеют склонность к образованию пятен. Мойте такие изделия, а также серебряные или позолоченные, вручную.

- По окончании программы мойки прозвучат несколько звуковых сигналов. Выключите прибор с помощью кнопки , закройте подачу воды и откройте дверцу посудомоечной машины. Подождите несколько минут перед тем, как выгрузить посуду. Горячие тарелки чувствительные к повреждениям. Дайте им остыть в течение 10-15 мин.

 **Перерыв между циклами должен составлять не менее 20 мин.**

ПРИМЕЧАНИЕ:

Время работы программы посудомоечной машины может варьироваться в зависимости от температуры входящей (подаваемой) воды или температуры окружающей среды.





Добавление посуды после запуска программы мойки

- Если вы хотите открыть дверцу посудомоечной машины во время ее работы, чтобы добавить забытый предмет посуды или достать его, нажмите кнопку  и подождите, пока программа мойки остановится. Затем аккуратно откройте дверцу.





 **Остерегайтесь горячего пара и воды при открытии дверцы.**

- Поместите необходимую посуду в корзину.
- Плотно закройте дверцу, нажмите кнопку . Машина продолжит работу через несколько секунд.

ПРИМЕЧАНИЕ:

Изменить выбранную программу можно только в самом начале процесса мойки. В противном случае есть вероятность того, что моющее средство уже было растворено, а вода слита. Для изменения программы нажмите кнопку , затем кнопку выключения . Включите машину, нажав кнопку . Выберите необходимую программу и запустите процесс мойки, нажав кнопку .

УСТАНОВКА ФУНКЦИИ «ОТЛОЖЕННЫЙ СТАРТ»

1. Включите посудомоечную машину, нажав кнопку .
2. При помощи  выберите необходимую программу.
3. Задайте количество часов (1-24 ч), на которое необходимо отложить запуск программы. Для этого коснитесь и отпустите кнопку . На дисплее высветится H:01, что соответствует отсрочки старта на 1 час. Каждое дополнительное касание и отпускание сенсорной кнопки  будет откладывать время старта еще на 1 час, а индикация на дисплее будет изменяться H:01, H:02 и т. д.
4. Нажмите кнопку  для запуска программы с отложенным стартом на установленное количество часов.

ЗАГРУЗКА КОРЗИН ДЛЯ ПОСУДЫ

Следуйте рекомендациям по размещению посуды в корзинах для достижения наибольшей эффективности посудомоечной машины.



Перед помещением посуды в корзину, удалите крупные или пригоревшие остатки пищи.

Вариант загрузки корзин, Рис. Е-1.

Устанавливайте всю посуду таким образом, чтобы она не мешала работе распылителей:

- Чашки, бокалы, стаканы и пр. аналогичную посуду помещайте дном вверх, чтобы вода не скапливалась внутри емкости.
- Тарелки, блюда, сковороды помещайте наклонно, чтобы вода могла стекать.
- Столовые приборы (вилки, ложки, ножи и пр.) помещайте в отдельную специальную корзину, Рис. Е-2.
- Все предметы посуды должны располагаться надежно, чтобы они не могли опрокинуться.
- Не помещайте посуду и приборы друг в друга или поверх других предметов.
- Бокалы не должны соприкасаться, в противном случае, они могут быть повреждены.
- Размещайте острые предметы, чтобы они не повредили уплотнение двери.



Загружайте острые ножи рукоятками вверх или располагайте их горизонтально, чтобы снизить риск порезов, Рис. Е-2.



Следите, чтобы никакие предметы не выступали за дно корзины, Рис. Е-2.

Примечания:

- Нельзя мыть в посудомоечной машине предметы, которые загрязнены пеплом, свечным воском, лаком или краской, а также губки, полотенца и т.д.
- **Не перегружайте посудомоечную машину.** Это важно для достижения хороших результатов и разумного потребления энергии.
- Не помещайте в посудомоечную машину слишком мелкие предметы, они могут выпасть из корзины или не промыться, т.к. струя из разбрызгивателя не попадет внутрь.

ЧИСТКА И УХОД, Рис. F

- После каждой мойки рекомендуется отключать подачу воды и оставлять дверцу машины открытой для предотвращения скапливания влаги и появления неприятного запаха внутри.



Регулярно очищайте детали прибора после его использования. Очистка прибора необходима для его стабильной работы.

- Перед очисткой отключите прибор от сети и дайте ему полностью остыть.
 - Протрите корпус прибора слегка влажной тканью.
- Используйте сухую и мягкую тканевую салфетку для ухода за панелью управления.**



Никогда не погружайте прибор в воду из-за опасности поражения током.

- Если не планируете длительное использование машины, рекомендуется перед отключением провести цикл полной мойки без посуды, затем отключить подачу воды, отключить прибор от сети и оставить дверцу машины приоткрытой. Это позволит продлить срок службы уплотнителей и избежать появления неприятных запахов.



Никогда не используйте аэрозольный очиститель, а также абразивные средства для очистки дверцы машины или панели управления, т.к. это может привести к повреждениям. Не используйте бумажные полотенца из-за риска поцарапать или оставить пятна на поверхности. Очищайте дверцу с помощью чистой мягкой влажной безворсовой ткани, затем вытрите насухо.

Очистка фильтра, Рис. F-1

Система фильтрации предназначена для предотвращения попадания крупных остатков пищи или других предметов в насос. Остатки пищи иногда могут блокировать систему фильтрации.

1. Поднимите откидывающуюся часть корзины или достаньте ее полностью из посудомоечной машины, чтобы снять фильтр. Поверните фильтр против часовой стрелки, чтобы разблокировать его. Потяните фильтр вверх и достаньте из машины, Рис. F-1.
2. Фильтр состоит из трех частей. Разберите и промойте его под проточной водой. Для более тщательной очистки можно использовать мягкую щетку.
3. После очистки соберите фильтр и установите обратно в посудомоечную машину, повернув его по часовой стрелке, Рис. F-2.

Примечания:

- Фильтр рекомендуется чистить один раз в неделю.
- Во время очистки не стучите по фильтру во избежание деформации.



Запрещается использовать посудомоечную машину без установленного фильтра.

Очистка разбрызгивателя, Рис. F-3

Необходимо регулярно очищать разбрызгиватель, чтобы известковые отложения из жесткой воды, остатки пищи не засорили отверстия.

1. Достаньте корзину полностью из посудомоечной машины, чтобы снять разбрызгиватель. Потяните разбрызгиватель вверх, чтобы его снять.
2. Промойте разбрызгиватель под проточной водой. Аккуратно почистите отверстия с помощью мягкой щетки или тонкого инструмента для очистки отверстий.
3. Установите разбрызгиватель обратно.

Примечание: Разбрызгиватель рекомендуется очищать раз в месяц или чаще при необходимости.





Очистка, замена или корректировка положения уплотнителя, Рис. F-4

Используйте описанные ниже действия при обнаружении участка уплотнителя, на котором он не плотно расположен в пазу, а также для очистки или замены уплотнителя целиком.

1. Отключите устройство от электросети.
2. Аккуратно потяните уплотнитель (не растягивая его) и извлеките его из паза частично (для корректировки положения) или полностью (для очистки или замены).
3. Очистите уплотнитель и паз при помощи слабой тканевой салфетки и дайте им полностью высохнуть.
4. Установите очищенный (или новый) уплотнитель на место. Для этого установите уплотнитель в паз так, чтобы его внутренняя часть находила внахлест на внутреннюю стенку рабочей камеры, а боковой выступ лежал на верхней стенке внешнего корпуса, Рис. F-4-2
5. Закройте дверцу посудомоечной машины - если вы все сделали правильно, дверца закроется беспрепятственно.

Очистка от накипи

Если внутренняя часть прибора сильно загрязнена, образовалась известковая накипь, используйте специальное средство для удаления накипи, строго следуя инструкциям производителя, или белый уксус.

Для этого извлеките фильтр из машины и поместите его в корзину для посуды. Запустите программу «Интенсивная мойка» . Посуда должна отсутствовать. Через 2-10 мин. нажмите кнопку  и аккуратно откройте дверцу машины. Добавьте 100 мл белого уксуса или 50 г специального средства против образования накипи. Нажмите кнопку  еще раз. По окончании работы программы может быть небольшое количество известковой пленки на внутренней части прибора. Аккуратно вытрите пленку с помощью ткани или полотенца. Если в посудомоечной машине присутствует запах уксуса или средства против образования накипи, вы можете запустить программу «Стерилизация»  без посуды и моющего средства.

ТРАНСПОРТИРОВКА

Сохраняйте упаковку от прибора, если вы собираетесь часто перевозить его с одного места на другое. Перемещайте посудомоечную машину только вертикально. Следите, чтобы шланги и кабель не были пережаты.

1. Перекройте подачу воды, отсоедините шланг подачи воды и слейте воду из шланга подачи воды. Выберите и запустите программу, например, ECO. Дождитесь процесса слива и появления на дисплее символа E1.
2. Отключите посудомоечную машину от электропитания.
3. Извлеките фильтр и удалите воду в нижней части прибора с помощью губки и ткани. Установите фильтр обратно.
4. Убедитесь, что в сливном и заливном шлангах нет воды. Протрите все части прибора насухо.



В зимнее время прибор следует предохранять от повреждений, возникающих в результате замерзания.

ВОЗМОЖНЫЕ НЕПОЛАДКИ И СПОСОБЫ ИХ УСТРАНЕНИЯ

Возможная проблема	Возможная причина	Способы решения
Прибор не включается	1. Кабель электропитания не подключен к сети. 2. Отсутствует напряжение в сети электропитания. 3. Низкое давление воды. 4. Дверца прибора закрыта неплотно.	1. Удостоверьтесь, что кабель электропитания подключен к сети. 2. Отключите прибор от сети электропитания и дождитесь нормализации напряжения. 3. Проверьте подключение к водопроводу с соответствующими параметрами. Убедитесь, что подача воды открыта. 4. Плотно закройте дверцу до щелчка.
Не сливается вода из посудомоечной машины	1. Засорился фильтр. 2. Программа ещё не закончена. 3. Сливной шлаг перегнут.	1. Прочистите фильтр. 2. Дождитесь завершения программы. 3. Проверьте сливной шланг.
Шум	1. Разбрызгиватель задевает посуду в корзине. 2. Посуда непрочно установлена в корзине.	1. Остановите выполнение программы и установите посуду таким образом, чтобы она не мешала работе разбрызгивателя. 2. Остановите выполнение программы и переустановите посуду.

Возможная проблема	Возможная причина	Способы решения
Посуда не высохла	1. Вода собирается в углублениях посуды. 2. Посуда извлечена слишком рано, не завершена процесс сушки.	1. Следуйте рекомендациям по правильному расположению посуды. Чашки, тарелки и т.д. располагайте вверх дном. 2. Дождитесь завершения программы.
Посуда из пластика не высохла.	Свойства пластика.	Пластиковая посуда обладает низкими теплоаккумулирующими свойствами и медленнее сохнет.
Низкое качество мойки	1. Посуда расположена неправильно или ее слишком много. 2. Неверно подобранная программа.	1. Следуйте рекомендациям по правильному расположению посуды. Не перегружайте посудомоечную машину. 2. Выберите более интенсивную программу мойки.
Низкое качество мойки	3. Недостаточно моющего средства. 4. Заблокирован разбрызгиватель. 5. В отсеке остается моющее средство. Отсек заблокирован посудой.	3. Используйте большее количество моющего средства или замените его на другое. 4. Расположите посуду таким образом, чтобы она не препятствовала движению разбрызгивателя. 5. Правильно расположите посуду.
Пена в камере для мытья посуды	Неправильное моющее средство	Используйте только специальные моющие средства. При образовании пены остановите программу, откройте посудомоечную машину, подождите пока пена осядет. Закройте дверцу и запустите программу ополаскивания.

КОДЫ НЕИСПРАВНОСТЕЙ

Код ошибки	Значение	Возможная причина
E1	Предупреждение об отсутствии подачи воды в посудомоечную машину	<p>Выберите вариант подключения к воде, который вы используете.</p> <p>Шланг подачи воды с фильтром для забора воды из отдельной емкости:</p> <ol style="list-style-type: none"> 1. Проверьте, достаточно ли воды в емкости/ведре. Если воды нет, добавьте воду и нажмите кнопку чтобы устранить ошибку E1, затем нажмите кнопку еще раз для запуска работы прибора. 2. Проверьте, не заблокирован ли самовсасывающий фильтр на шланге. Снимите фильтр и очистите его, установите обратно. Затем нажмите кнопку , чтобы устранить ошибку E1, нажмите кнопку еще раз для запуска работы прибора. 3. Повреждена деталь (повреждение впускного клапана, повреждение расходомера, повреждение всасывающего насоса). Обратитесь в сервисный центр. 4. Обрыв линии (отключен разъем расходомера или всасывающего насоса). Обратитесь в сервисный центр. <p>Шланг подачи воды из водопровода:</p> <ol style="list-style-type: none"> 1. Повреждена деталь (повреждение впускного клапана, повреждение расходомера). 2. Нет подачи воды (кран подачи воды закрыт, шланг подачи воды не подсоединен к впускному клапану). Проверьте подключение воды, откройте кран и нажмите кнопку , чтобы устранить ошибку E1, нажмите кнопку еще раз для запуска программы. 3. Обрыв линии (отключен разъем расходомера). Обратитесь в сервисный центр.

Код ошибки	Значение	Возможная причина
E3	Предупреждение об ошибке нагревательного элемента	1. Если прибор до появления ошибки E3 нормально выполняет программу мойки с водой, возможно поврежден нагревательный элемент. Обратитесь в сервисный центр. 2. Если прибор до появления ошибки E3 не выполняет программу мойки с водой, возможно поврежден насос. Обратитесь в сервисный центр.
E4	Протечка воды	Происходит протечка воды, насос залива воды перестал работать, а сливной насос сливает воду. Обратитесь в сервисный центр.
E5	Ошибка температуры воды	Температура воды превышает установленное значение или неисправен датчик температуры. Обратитесь в сервисный центр.
Ec	Сбой соединения	Обратитесь в сервисный центр.
E6	Неисправность датчика температуры	Обрыв или короткое замыкание платы с датчиком температуры. Обратитесь в сервисный центр.



В случае перелива или протекания перекройте основной кран подачи воды и обратитесь в сервисный центр.

• Если в поддоне стоит вода из-за перелива или небольшой протечки, перед повторным запуском посудомоечной машины следует удалить воду.

СЕРТИФИКАЦИЯ ПРОДУКЦИИ

Информацию о сертификате соответствия смотрите на сайте <http://www.oursson.ru> или спрашивайте копию у продавца.

Технические характеристики	
Модель	DW4003TD
Макс. потребляемая мощность, Вт	max 980
Параметры электропитания	220-240 В~; 50 Гц
Количество комплектов посуды	3
Средний расход воды для стандартной программы, л/цикл	5,9
Класс энергоэффективности	A+
Класс качества мытья	A
Давление воды	0.04-1.0МПа
Максимальная температура нагрева воды, С	71
Дисплей	Да
Тип установки	Отдельностоящая (настольная)
Возможность встраивания	Нет
Класс защиты от поражения электрическим током	I
Температура транспортировки*	от -25°С до +35°С
Температура хранения	от 0°С до +35°С
Температура эксплуатации	от +5°С до +35°С
Требования к влажности воздуха при хранении, транспортировке и эксплуатации	15-75% без образования конденсата
Размер прибора, мм	430x420x430
Вес прибора, кг	11,5

*Продукция должна храниться в сухих, проветриваемых складских помещениях при температуре не ниже 0°С.



Ремонт прибора должен производиться только квалифицированным специалистом уполномоченного сервисного центра OURSSON.

СЕРВИСНОЕ ОБСЛУЖИВАНИЕ

Компания OURSSON выражает вам огромную признательность за выбор нашей продукции. Мы сделали все возможное, чтобы данное изделие удовлетворяло вашим запросам, а качество соответствовало лучшим мировым образцам. В случае, если ваше изделие марки OURSSON будет нуждаться в техническом обслуживании, просим вас обращаться в один из Уполномоченных Сервисных Центров (далее – УЦЦ). С полным списком УЦЦ и их точными адресами вы можете ознакомиться на сайте www.oursson.ru, а также позвонив по номеру телефона бесплатной горячей линии OURSSON.

В случае возникновения вопросов или проблем, связанных с продукцией OURSSON, просим вас обращаться в письменном виде в организацию, уполномоченную на принятие и удовлетворение требований потребителей в отношении товара ненадлежащего качества, либо по электронной почте service@oursson.ru.

Условия Гарантийных обязательств OURSSON:

- Гарантийные обязательства OURSSON, предоставляемые УЦЦ OURSSON, распространяются только на модели, предназначенные OURSSON для производства или поставок и реализации на территории страны, где предоставляется гарантийное обслуживание, приобретенные в этой стране, прошедшие сертификацию на соответствие стандартам этой страны, а также маркированные официальными знаками соответствия.
- Гарантийные обязательства OURSSON действуют в рамках законодательства о защите прав потребителей и регулируются законодательством страны, на территории которой они предоставлены, и только при условии использования изделия исключительно для личных, семейных или домашних нужд. Гарантийные обязательства OURSSON не распространяются на случаи использования товаров в целях осуществления предпринимательской деятельности либо в связи с приобретением товаров в целях удовлетворения потребностей предприятий, учреждений, организаций.
- OURSSON устанавливает на свои изделия следующие сроки службы и гарантийные сроки:

Название продукта	Срок службы, месяцев с даты покупки	Гарантийный срок, месяцев со дня покупки
Мультиварки, кухонные процессоры, кухонные машины, электрические чайники, электрические грили, аэрогрили, блендеры, миксеры, мясорубки, кофемолки, тостеры, термомолоты, кофеварки, пароварки, соковыжималки, измельчители, мультитрези, дегидраторы, йогуртницы, ферментаторы, мини-духовки, морозильники, холодильники, автоматические кофемашины, вспениватели, домашняя газировка, вакууматоры, вафельницы, блинницы, пончицы, сэндвичницы, мультипекари, шашлычницы, посудомоечные машины	36	12
Кухонные весы, сифоны	24	12

- Гарантийные обязательства OURSSON не распространяются на перечисленные ниже принадлежности изделия, если их замена предусмотрена конструкцией и не связана с разборкой изделия:
 - Элементы питания.
 - Чехлы, ремни, шурупы для переноски, монтажные приспособления, инструмент, документацию, прилагаемую к изделию.

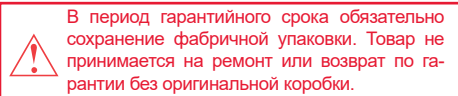

В период гарантийного срока обязательно сохранение фабричной упаковки. Товар не принимается на ремонт или возврат по гарантии без оригинальной коробки.

- Гарантия не распространяется на недостатки, возникшие в изделии вследствие нарушения потребителем правил использования, хранения или транспортировки товара, действия третьих лиц или непреодолимой силы, включая, но не ограничиваясь следующими случаями:
 - Если недостаток товара явился следствием небрежного обращения, применения товара не по назначению, нарушения условий и правил эксплуатации, изложенных в инструкции по эксплуатации, в том числе вследствие воздействия высоких или низких температур, высокой влажности или запыленности, следах вскрытия корпуса прибора и/или самостоятельного ремонта, несоответствия Государственным стандартам параметров питающих сетей, попадания внутрь корпуса жидкости, насекомых и других посторонних предметов, веществ, а также длительного использования изделия в предельных режимах его работы.
 - Повреждения и дефекты, вызванные качеством воды и отложением накипи (очистка от накипи и чистка не входит в гарантийное обслуживание и должна РЕГУЛЯРНО производиться Вами самостоятельно).
 - Если недостаток товара явился следствием несанкционированного тестирования товара или попыток внесения любых изменений в его конструкцию или его программное обеспечение, в том числе ремонта или технического обслуживания в неуполномоченной OURSSON ремонтной организации.
 - Если недостаток товара явился следствием использования нестандартных (нетиповых) и (или) некачественных принадлежностей, аксессуаров, запасных частей, элементов питания.
 - Если недостаток товара связан с его применением совместно с дополнительным оборудованием (аксессуарами), отличным от дополнительного оборудования, рекомендованного OURSSON к применению с данным товаром. OURSSON не несет ответственность за качество дополнительного оборудования (аксессуаров), произведенного третьими лицами, за качество работы своих изделий совместно с таким оборудованием, а также за качество работы дополнительного оборудования производства компании OURSSON совместно с изделиями других производителей.

- Недостатки товара, обнаруженные в период срока службы, устраняются уполномоченными на это ремонтными организациями (УЦЦ). В течение гарантийного срока устранение недостатков производится бесплатно при предъявлении оригинала заполненного гарантийного талона и документов, подтверждающих факт и дату заключения договора розничной купли-продажи (товарный, кассовый чек и т. п.). В случае отсутствия указанных документов гарантийный срок исчисляется со дня изготовления товара. При этом следует учитывать:
 - Настройка и установка (сборка, подключение и т. п.) изделия, описанная в документации, прилагаемой к нему, не входит в объем гарантийных обязательств OURSSON и могут быть выполнены как самим пользователем, так и специалистами большинства уполномоченных сервисных центров соответствующего профиля на платной основе.
 - Работы по техническому обслуживанию изделий (чистка и смазка движущихся частей, замена расходных материалов и принадлежностей и т. п.) производятся на платной основе.
- OURSSON не несет ответственности за возможный вред, прямо или косвенно нанесенный своей продукцией людям, домашним животным, имуществу в случае, если это произошло в результате несоблюдения правил и условий эксплуатации, хранения, транспортировки или установки изделия; умышленных или неосторожных действий потребителя или третьих лиц.
- Ни при каких обстоятельствах OURSSON не несет ответственности за какой-либо особый, случайный, прямой или косвенный ущерб или убытки, включая, но не ограничиваясь перечисленным, упущенную выгоду, убытки, вызванные перерывами в коммерческой, производственной или иной деятельности, возникающие в связи с использованием или невозможностью использования изделия.
- Вследствие постоянного совершенствования продукции элементы дизайна и некоторые технические характеристики продукта могут быть изменены без предварительного уведомления со стороны производителя.

Использование изделия по истечении срока службы

- Срок службы, установленный OURSSON для данного изделия, действует только при условии использования изделия исключительно для личных, семейных или домашних нужд, а также соблюдении потребителем правил эксплуатации, хранения и транспортировки изделия. При условии аккуратного обращения с изделием и соблюдения правил эксплуатации фактический срок службы может превышать срок службы, установленный OURSSON.
- По окончании срока службы изделия вам необходимо обратиться в Уполномоченный сервисный центр для проведения профилактического обслуживания изделия и определения его пригодности к дальнейшей эксплуатации. Работы по профилактическому обслуживанию изделия и его диагностике выполняются сервисными центрами на платной основе.

- OURSSON не рекомендует продолжать эксплуатацию изделия по окончании срока службы без проведения его профилактического обслуживания в Уполномоченном сервисном центре, т. к. в этом случае изделие может представлять опасность для жизни, здоровья или имущества потребителя.

Утилизация изделия

Этот бытовой электроприбор имеет обозначение согласно требованиям Директивы ЕС 2002/96/EG об отслуживших свой срок электрических и электронных приборах (waste electrical and electronic equipment – WEEE). После окончания срока службы изделия его нельзя выбрасывать вместе с обычным бытовым мусором. Вместо этого оно подлежит сдаче на утилизацию в соответствующий пункт приема электрического и электронного оборудования для последующей переработки и утилизации в соответствии с федеральным или местным законодательством. Обеспечивая правильную утилизацию данного продукта, вы помогаете сберечь природные ресурсы и предотвращаете ущерб для окружающей среды и здоровья людей, который возможен в случае ненадлежащего обращения. Более подробную информацию о пунктах приема и утилизации данного продукта можно получить в местных муниципальных органах или на предприятии по вывозу бытового мусора.



Дата производства

Каждому изделию присваивается уникальный серийный номер в виде буквенно-цифрового ряда и дублируется штрих-кодом, который содержит следующую информацию: название товарной группы, дату производства, порядковый номер изделия. Серийный номер располагается на задней панели продукта, на упаковке и в гарантийном талоне.



Серийный номер располагается на задней панели продукта, на упаковке и в гарантийном талоне.

- 1 Первые две буквы – соответствие товарной группе (посудомоечная машина - DW).
- 2 Первые две цифры – год производства.
- 3 Вторые две цифры – месяц производства.
- 4 Последние цифры – порядковый номер изделия.



Во избежание недоразумений убедительно просим вас внимательно изучить Руководство по эксплуатации изделия и условия гарантийных обязательств, проверить правильность заполнения гарантийного талона. Гарантийный талон действителен только при наличии правильно и четко указанных: модели, серийного номера изделия, даты покупки, четких печатей фирмы-продавца, подписи покупателя. Серийный номер и модель изделия должны соответствовать указанным в гарантийном талоне. При нарушении этих условий, а также в случае, когда данные, указанные в гарантийном талоне, изменены или стерты, талон признается недействительным.



Горячая линия OURSSON обеспечивает полную информационную поддержку деятельности компании. Профессиональные операторы быстро ответят на любой интересующий вас вопрос. Вы можете обращаться в единый центр по вопросам сервисного сопровождения, для рекомендаций специалистов по настройке и подключению, для информирования о местах продаж, с вопросами о рекламных акциях и розыгрышах, проводимых компанией, а также с любыми другими вопросами о деятельности компании.

Есть вопросы? Звоните, мы поможем!

Телефон горячей линии OURSSON (бесплатные звонки на территории РФ):

8 800 100 8 708

Время работы горячей линии:

понедельник-пятница с 10:00 до 20:00 (по московскому времени); без выходных, 7 дней в неделю.

Настоящая инструкция является объектом охраны в соответствии с международным и российским законодательством об авторском праве. Любое несанкционированное использование инструкции, включая копирование, тиражирование и распространение, но не ограничиваясь этим, влечет применение к виновному лицу гражданско-правовой ответственности, а также уголовной ответственности в соответствии со статьей 146 УК РФ и административной ответственности в соответствии со статьей 7.12 КоАП РФ (ст.150.4 КоАП в старой редакции).

Контактная информация:

1. Изготовитель товара OURSSON – «Zhongshan Haole Home Appliances Co., Ltd», 1/F, Building B, No.1 Shenghong Rd., Maxin Industrial Zone, Huangpu Town, Zhongshan City, PRC, 528429. Изготовлено по заказу ООО«Орсон».
2. Организация, уполномоченная на принятие и удовлетворение требований потребителей в отношении товара ненадлежащего качества (уполномоченное изготовителем лицо), – ООО «Орсон», 125445, Москва, Ленинградское шоссе, д. 65, стр. 3, service@oursson.ru.
3. Информация о сертификации продукта доступна на сайте www.oursson.ru.
4. Импортёр продукции OURSSON: РФ и/или страны ETC: смотрите информацию на упаковке товара.

Сделано в КНР



www.oursson.ru

